



EV-1721

Media station  
mit DVB-T, HDMI und WLAN

Benutzerhandbuch

# Inhaltsverzeichnis

<b>1. Einführung</b> .....	<b>4</b>
1.1 Anhang .....	4
1.2 Versandliste.....	5
1.3 Sicherheitshinweise .....	5
1.4 Verbindung .....	7
1.5 Erstermaliger Gebrauch .....	13
<b>2. Über die media station</b> .....	<b>14</b>
2.1 Fernbedienung .....	14
2.2 Vorderseite .....	18
2.3 Rückseite .....	19
<b>3. Die Ersten Schritte</b> .....	<b>20</b>
3.1 * DVB-T TV Auswählen .....	20
3.2 * Analoges TV auswählen .....	20
3.3 Auswahl des A/V Eingangssignals von der A/V IN Buchse .....	20
3.4 Auswählen der Wiedergabe – Wiedergeben und Editieren von aufgezeichneten Titeln .....	21
3.5 Auswählen der Browser – Wiedergeben von Multimediateien .....	21
3.6 Internet Radio auswählen .....	21
<b>4. * Ansehen von analogen und DVB-T TV Programmen</b> .....	<b>22</b>
4.1 * Analoges TV Programm ansehen.....	22
4.2 * DVB-T TV Programm ansehen.....	22
<b>5. Die Titelliste für aufgezeichnete Videos</b> .....	<b>26</b>
5.1 Die Titelliste .....	26
5.2 Wiedergeben der Titeln .....	27
5.3 Löschen von Titeln .....	27
5.4 Umbenennen der Titel.....	28
5.5 Sortieren von Dateien .....	28
5.6 Titeleditierungsmenü .....	29
5.7 Dienstprogramme.....	33
5.8 Speichern der aufgezeichneten Titel.....	33
<b>6. Timer Menü</b> .....	<b>34</b>
6.1 Erstellen eines neuen Zeitplanes.....	34
6.2 Editierzeitplan.....	35
6.3 Löschen von Zeitplänen .....	35
6.4 Zeitplanstatusübersicht .....	36
6.5 Aufnahmeverlaufübersicht .....	36
<b>7. Konfigurationsmenü (Setup Menü)</b> .....	<b>37</b>
7.1 * Ändern der DVB-T TV Einstellungen.....	37
7.2 * Ändern der analogen TV Einstellungen.....	39
Analog TV Region .....	40
7.3 Veränderung der Videoeinstellungen.....	41
7.4 Veränderung der Audioeinstellungen .....	43

7.5 Veränderung der Aufnahmeeinstellungen.....	44
7.6 Veränderung der Netzwerkeinstellungen.....	46
7.7 Veränderung der Systemeinstellungen.....	48
7.8 Veränderung der MISC-Einstellungen .....	54
<b>8. Browser Menü.....</b>	<b>56</b>
8.1 Alles durchsuchen.....	57
8.2 Musik durchsuchen.....	57
8.3 Fotos durchsuchen.....	58
8.4 Filme durchsuchen.....	58
8.5 Mit Netzwerk durchsuchen.....	59
8.6 Dateien umbenennen / löschen.....	62
8.7 Verwalten der Playlist (Wiedergabeliste) .....	63
<b>9. Dateikopiermenü.....</b>	<b>64</b>
<b>10. NAS Funktion.....</b>	<b>65</b>
<b>11. Internet Radio hören.....</b>	<b>67</b>
11.1 Radiostationen Menü.....	67
11.2 Genre Menüliste.....	68
11.3 Meine Favoriten / Lieblingssender .....	68
<b>12. Firmware Aktualisierung.....</b>	<b>69</b>
<b>13. Anhang.....</b>	<b>71</b>
13.1 Spezifikationen.....	71
13.2 Häufig gestellte Fragen.....	73
13.3 Copyrights und Markenzeichen .....	76
13.4 Garantie .....	76

# 1. Einführung

## 1.1 Anhang

Sehr geehrte Kunde, sehr geehrte Kundin,

Für Ihren Kauf der Evestar media station danken wir Ihnen herzlich. Im digitalen Zeitalter ist dieses Produkt ein ausgezeichnete Entertainmentpartner für Zuhause. Genießen Sie Ihre Filme, Musik, Photos und Camcorder-Aufnahmen zu Hause oder bei Freunden und auf der Reise

Die Editierfunktion ermöglicht Ihnen, TV Programme auf einfache Weise zu speichern. Sie können auch die Daten von Ihrer Digitalkamera sichern, ohne einen PC zu benötigen. Die media station kann mit seiner eingebauten HDD und Hochgeschwindigkeits-USB 2.0-Anschluss wie ein tragbarer Multimedia Recorder verwendet werden.

Dieser Spieler hat folgende Funktionen:

Filmwiedergabe - unterstützt DAT (VCD), VOB (DVD), MPG (MPEG-2/1), AVI (MPEG-4 ASP : XviD), DAT (VCD), und MPEG2 TS Datei; Auflösung bis 1080i; DivX, XviD), DIVX, und MPEG-2 TS Dateien

Video Aufnahme - unterstützt Aufnahme auf Knopfdruck und nach Zeitplan im MPG Format. Kann Programme von TV, DVD player und DV aufnehmen, und sie unter dem (.mpg) Format speichern; kann die aufgezeichneten Titel auch editieren.

Zeitverschiebungsfunktion

Musikwiedergabe– Unterstützt MP3, OGG, und WMA\* Dateien,

-- Unterstützt Musikwiedergabe auf Knopfdruck:

Photowiedergabe – Unterstützt digitale Kamera JPEG, und BMP Dateien;

Datenspeicher - Als tragbare Festplatte verwendbar, die einen USB 2.0 Anschluss nutzt.

Netzwerk Funktion – Ethernet & WLAN Streaming Wiedergabe und NAS Funktion.

(Drahtlosfunktion durch optionalen WLAN USB Adapter).

HDMI (High-Definition Multimedia Interface) überträgt die höchste Qualität für digitales Video und Audio mit nur einem Kabel. Die Verkabelung wird vereinfacht und bietet ein qualitativ hochwertiges Heimkino Erlebnis.

\* Analog TV - unterstützt analog PAL B/G, D/K, I, SECAM L and L' Empfang.

\* DVB-T TV - unterstützt Digital Video Broadcasting Terrestrial (DVB-T) TV Empfang  
- Unterstützt Electronic Program Guide (EPG) und Teletext

Wir hoffen, Sie werden an diesem Produkt viel und lange Freude haben. Wir bemühen uns, Multimediatechnik in Ihrer Arbeit, zur Unterhaltung, Familie, im täglichen Leben, unterwegs – einfach überall anwendbar zu machen! Willkommen bei Evestar. Danke dass Sie sich für dieses Produkt entschieden haben.

## 1.2 Versandliste

Teil	Menge
media station	1
Kabel A/V IN	1
Kable A/V AUS	1
Kabel Y/Pb/Pr Aus (Y/Pb/Pr OUT cable)	1
USB-Kabel	1
Fernbedienung	1
Wechselstrom/Gleichstrom (AC/DC Adapter)	1
Gleichstromadapternetzkabel (AC/DC Adapter Kabel)	1
Benutzerhandbuch	1
Treiber-CD (Driver CD)	1
Wireless LAN USB-Adapter	1
Stabantenne	1

## 1.3 Sicherheitshinweise

Bei Design und Herstellung der media station wurde an Ihre Sicherheit gedacht. Für eine sichere und effektive Benutzung, bitten wir Sie, die folgenden Informationen durchzulesen bevor Sie mit der Anwendung beginnen.

### 1.3.1 Benutzung-Sicherheitshinweise

Der Benutzer sollte dieses Gerät nicht modifizieren. Wenn eine kommerzielle Festplatte eingebaut wird, sollte die Umgebungstemperatur innerhalb von +5°C ~ +35°C sein.

### 1.3.2 Netzstrom

Die Stromspannung des Gerätes :. DC 12V.

Während Sie die media Station benutzen, schließen Sie bitte den mitgelieferten Wechselstromadapter oder das Wechselstromadapterkabel an den Netzstromanschluss der media station an. Vergewissern Sie sich, während Sie das Adapterkabel platzieren, dass es nicht beschädigt oder unter Druck gesetzt wird. Ziehen Sie zuerst den Adapter heraus, bevor Sie das Gerät reinigen um das Risiko eines Stromschlags zu vermeiden. Stecken Sie den Adapter nie an das Gerät in einer feuchten oder staubigen Umgebung. Ersetzen Sie den Adapter oder den Draht oder die Stecker des Kabels nicht.

### 1.3.3 Funk Interferenz/Kompatibilität

- Wenn nicht richtig abgeschirmt, werden fast alle elektronischen Einheiten Funkstörungen empfangen. Unter bestimmten Umständen könnte Ihr Gerät Radiostörungen empfangen.
- Der Entwurf dieses Geräts entspricht dem FCC/CE Standard und hat folgende Regeln beachtet:
  - Diese media station darf keine schädlichen Funkstörungen verursachen;
  - Diese media station könnte Funkstörungen empfangen einschließlich solcher, die unerwünschten Funktionen verursachen können.

### **1.3.4 Reparaturen**

Falls ein Problem mit Ihrem Gerät auftritt, sollten Sie es zu einem ausgewiesenen Reparaturzentrum bringen und dort von einem Fachmann reparieren lassen, führen Sie selbst nie Reparaturen an dem Gerät durch, Sie könnten es beschädigen oder sich selbst oder Ihre Daten gefährden.

### **1.3.5 Entsorgung der media station:**

Wenn Sie die media station entsorgen, handeln Sie den gesetzlichen Bestimmungen entsprechend. Einige Länder können bestimmte Vorschriften haben, wenn es um Entsorgung elektrischer Geräte geht, bitte konsultieren Sie Ihre lokalen Behörden.

### **1.3.6 Sicherheitshinweise für die Festplatte**

Die media station verwendet eine interne Festplatte für die Datenspeicherung, im Normalfall ist das Formatieren oder Reparieren der Festplatte nicht erforderlich.

Sie sollten das Kapitel über <Fehlerbehebung> (< Frequently Asked Questions>) aufmerksam lesen, und schauen Sie vor dem Formatieren der Festplatte für neueste Informationen auf unserer Website nach.

- Physikalische Einwirkungen können beschädigte Sektoren in der Festplatte verursachen, verwenden Sie die „CHKDSK“-Anwendung um das Problem zu beheben.
- Alle auf der media station gespeicherten Dateien könnten aufgrund physikalischer Einwirkungen, Stromausfall, Stromschlag, etc., verloren gehen oder gelöscht werden. Bitte sichern Sie Ihre Daten.
- Nach einer langen Gebrauchsperiode wird das Defragmentieren empfohlen.
- Führen Sie regelmäßig eine Datensicherung der Festplatte durch, um im Fall eines Schadens oder Verlustes Ihre Daten wiederherstellen zu können. Unsere Firma übernimmt keine Haftung für den Verlust von auf der Festplatte gespeicherten Daten.

### **1.3.7 Zusätzliche Informationen**

Vermeiden Sie Kontakt mit Wasser oder chemischen Flüssigkeiten wenn das Gerät in Betrieb ist. Wenn durch Zufall Wasser auf die media station gelangt, ziehen Sie unbedingt den Netzstecker und verwenden Sie bitte ein trockenes Tuch um es aufzusaugen.

Elektronische Produkte sind empfindlich, vermeiden Sie es, die media station zu schütteln oder zu darauf zu schlagen, und drücken Sie die Knöpfe nicht übermäßig fest.

- ✧ Bringen Sie die media station nicht in Kontakt mit Wasser oder anderen chemischen Flüssigkeiten.
- ✧ Nehmen Sie die media station nicht auseinander, reparieren Sie ihn nicht oder ändern Sie nicht seine Struktur. Solcherart verursachte Beschädigungen sind nicht in der Reparatur-Garantie enthalten.
- ✧ Drücken Sie die Knöpfe der media station nicht zu fest.
- ✧ Vermeiden Sie es, die media station mit schweren Objekten zu schlagen, vermeiden Sie es, die media station zu schütteln, und halten Sie es fern von magnetischen Feldern.

## 1.4 Verbindung

### 1.4.1 Verbindung mit dem PC

Vergewissern Sie sich, dass die media station eingeschaltet ist ;

Stecken Sie den kleineren Stecker des USB-Kabels in den USB-Geräteport der media station

Stecken Sie den großen Stecker des USB-Kabels an den Computer.

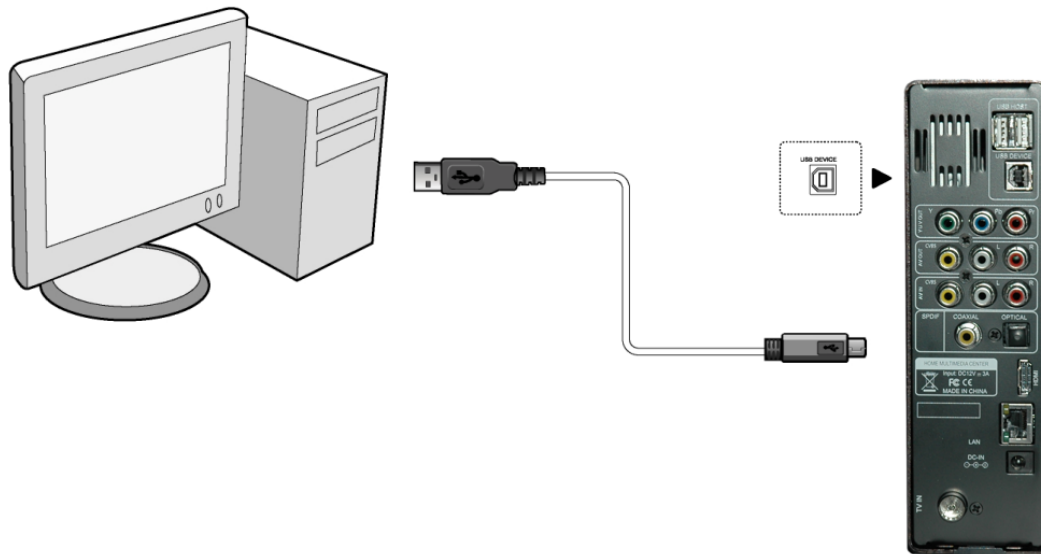

### 1.4.2 Verbindung mit externen Daten-Speichern (USB oder Festplatten)

Vergewissern Sie sich, dass die media station eingeschaltet ist;

Schließen Sie den USB Stick oder USB HDD an einen der USB Host-Port der media station an.

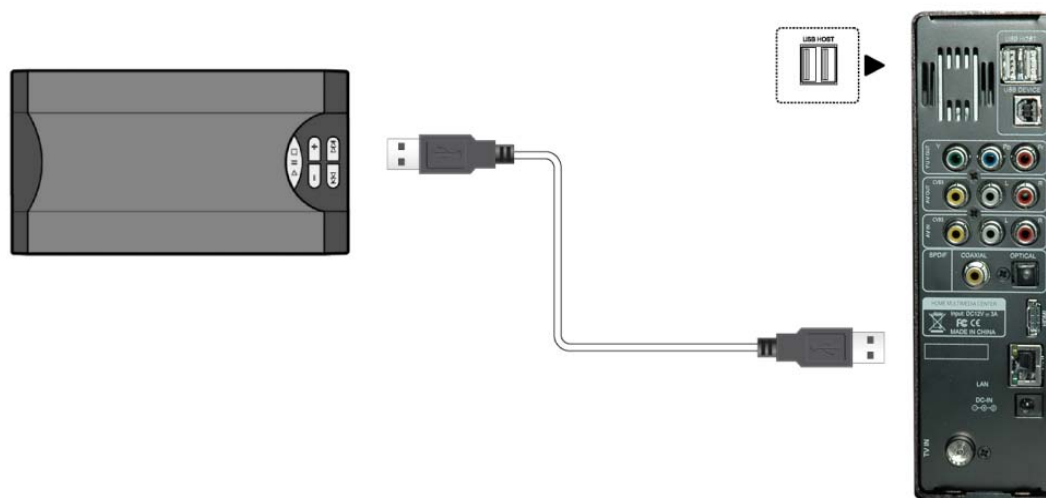

## 1.4.3 Verbindung mit dem Fernseher

### 1.4.3.1 A/V EIN (A/V IN)

Folgen Sie der Abbildung und stecken Sie den dreifarbigigen Anschluss in die A/V IN Buchse der media station. Folgen Sie der Abbildung und stecken Sie den dreifarbigigen Anschluss in den A/V OUT Buchse des Fernsehers/IPTV Set-Top-Box Box.

**Auf diese Weise können Sie Fernsehprogramme vom Fernsehen/IPTV Set-Top-Box aufzeichnen.**

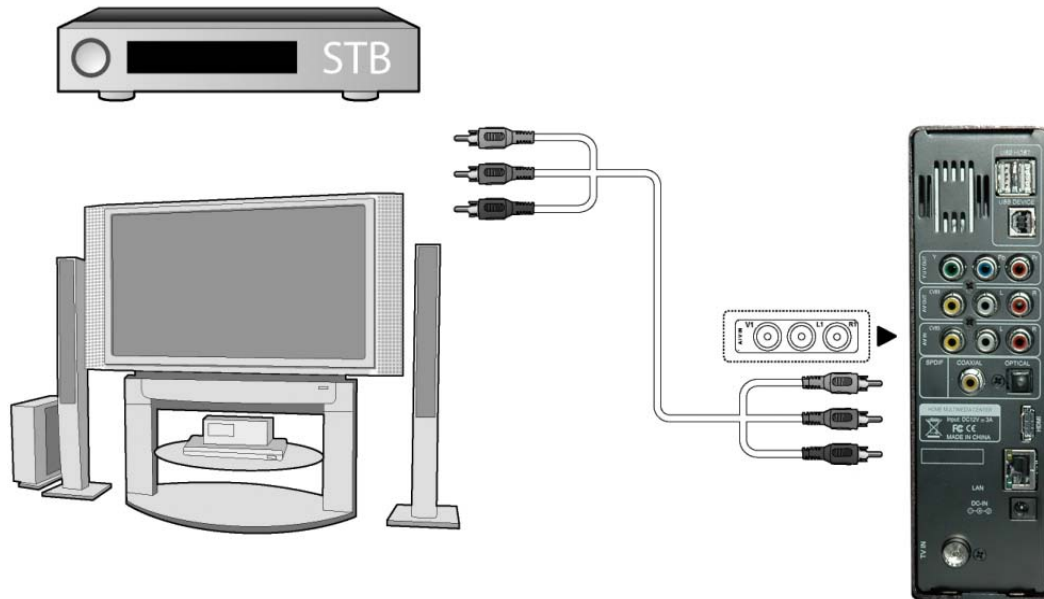

### 1.4.3.2 A/V OUT

Folgen Sie der Abbildung und stecken Sie den dreifarbigigen Anschluss in die A/V OUT Buchse des Fernsehers.

Folgen Sie der Abbildung und stecken Sie den dreifarbigigen Anschluss in die A/V IN Buchse des Fernsehers.

Auf dieser Weise können Sie die Inhalte auf der media station mit Ihrem Fernseher oder anderen Wiedergabegeräten anschauen.

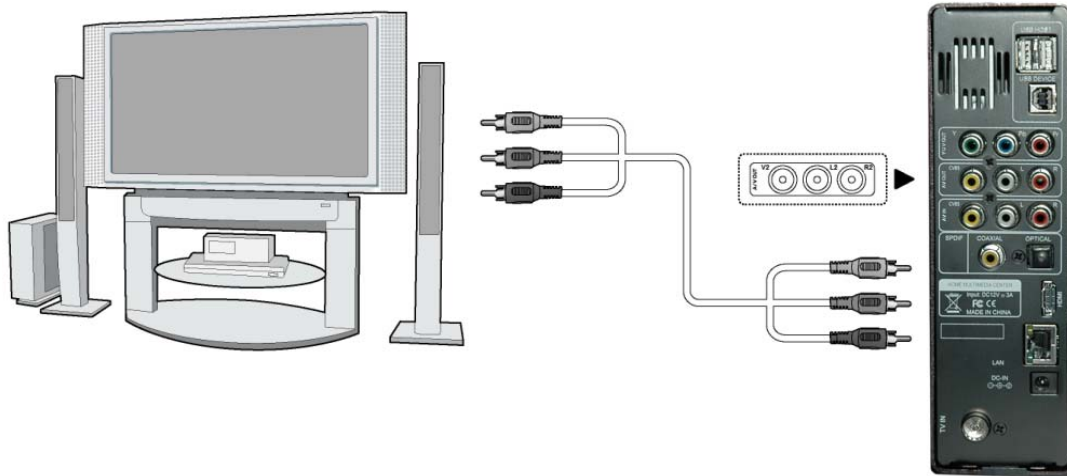

### 1.4.3.3 Y/Pb/PR Komponente OUT

Folgen Sie der Abbildung und stecken Sie den dreifarbigen Anschluss an die Y/Pb/Pr OUT Buchse des Fernsehers.

Folgen Sie der Abbildung und stecken Sie den dreifarbigen Anschluss an die Y/Pb/Pr Buchse des Fernsehers.

Audioverbindung während des Benutzens des Y/Pb-/PR Video Out:

- Erste Methode: Verwenden Sie den Audio-Ausgang von der A/V OUT Buchse.
- Zweite Methode: Verwenden Sie den Audio-Ausgang der koaxialen oder optischen S/PDIF Buchse.

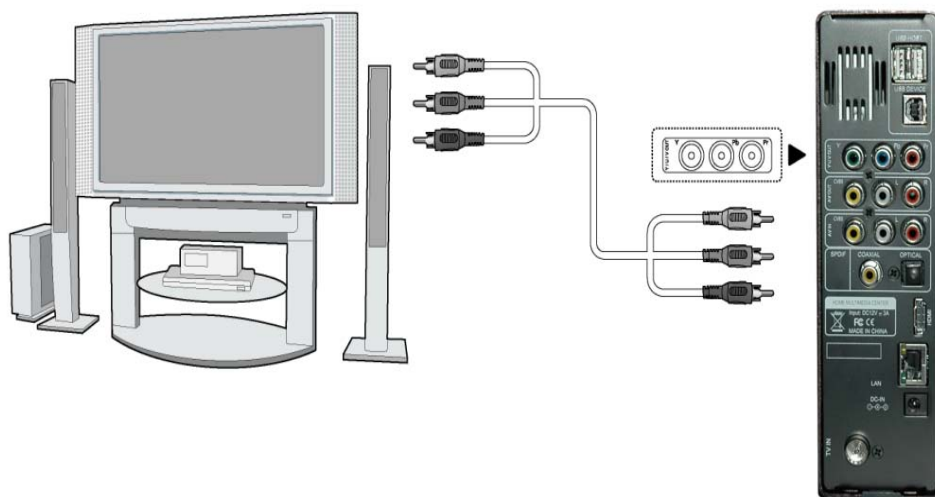

Auf diese Weise können Sie auch Videos, Musik und Photos, die sich auf der media station befinden, auf dem Fernseher anschauen.

#### 1.4.3.4 HDMI OUT

(1) Folgen Sie der Bebilderung und verbinden Sie einen Stecker des HDMI Kabels mit der media station ( HDMI Kabel nicht im Lieferumfang enthalten ).

(2) Folgen Sie der Bebilderung und verbinden Sie das andere Ende des Kabels mit dem HDMI Anschluss des TV's.

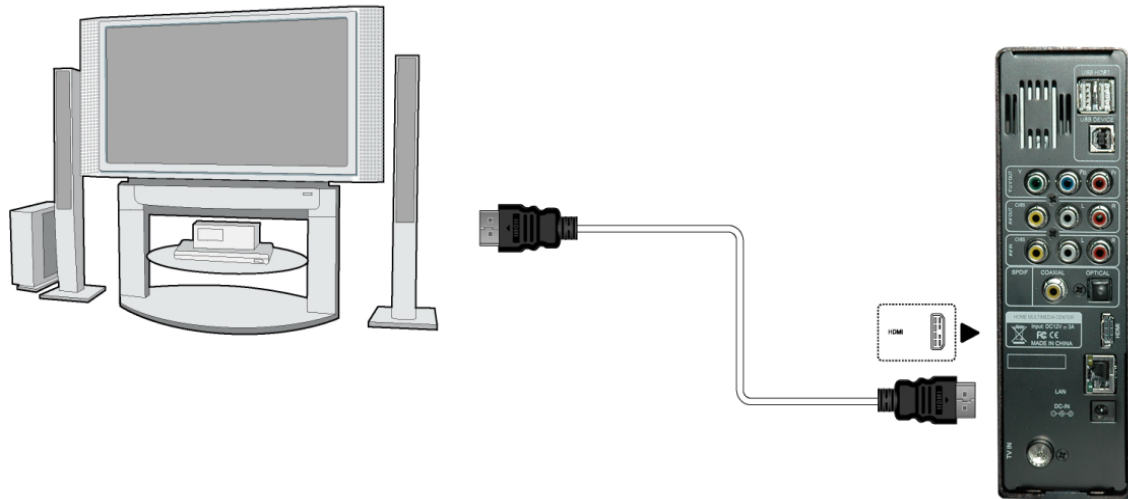

Auf diesem Weg haben Sie höchste Audio und Video Qualität mit einem einzelnen Kabel.

#### 1.4.3.5 \* ANT. / RF IN (Antenneneingang)

Bitte befolgen Sie die bebilderte Anleitung und stecken Sie das Antennenkabel in die Antennenbuchse der media station



#### 1.4.4 Verbindung mit einem Digitalen Audiogerät

Folgen der Abbildung und stecken Sie den RCA-Anschluss Ihres Koaxial-Kabels in den Koaxial-Anschluss der media station. Oder, wenn Sie Glasfaser verwenden, stecken Sie bitte in den Toslink Anschluss Ihrer Glasfaser zum S/PDIF optischen Anschluss der media station ein; Folgen Sie der Abbildung und stecken Sie den anderen Stecker Ihres Koaxial-Kabels oder Ihres Glasfaserkabels in das digitale Audio-Gerät. (nicht mitgeliefert)

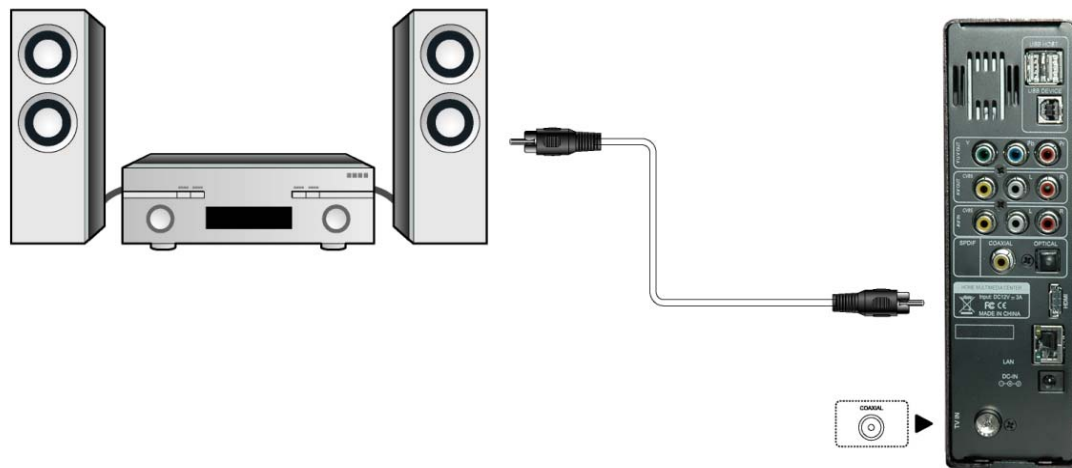

#### 1.4.5 Netzstromverbindung

Folgen Sie der Abbildung und schließen Sie den Wechselstromadapter an die Gleichstrombuchse (DC IN) der media station an;

Folgen Sie der Abbildung und stecken Sie den Wechselstromadapter (AC Adapter) in die Steckdose.

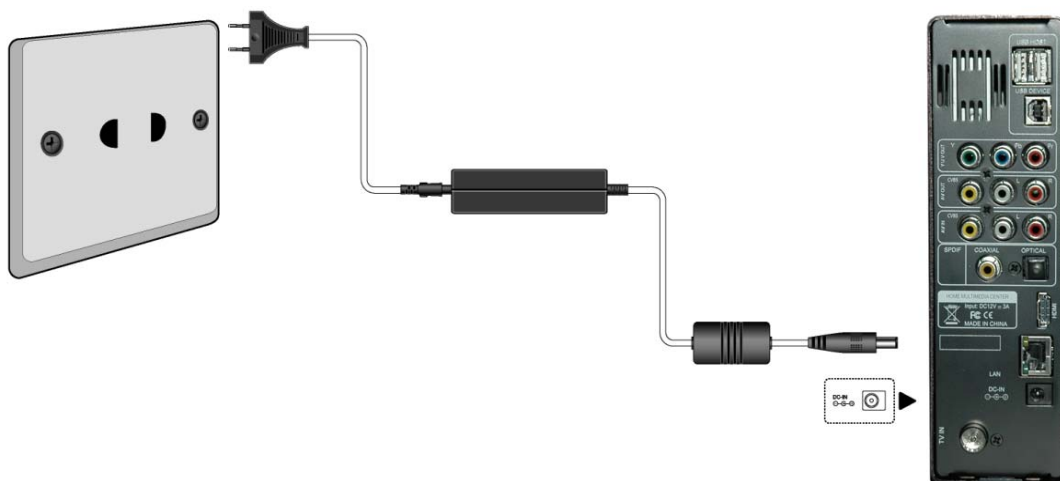

### 1.4.6 Netzwerkverbindung

Für die Verbindung mit einem Netzwerk benötigen Sie ein cat5, cat5e oder cat6 Netzwerkkabel (nicht mitgeliefert). Schließen Sie einen der durchsichtigen Stecker des Kabels an die RJ45 LAN Buchse des media station an; Schließen Sie den anderen durchsichtigen Stecker des Kabels an einen RJ45 LAN-Anschluss auf Ihrem Router, Schalter oder HUB-Gerät an,

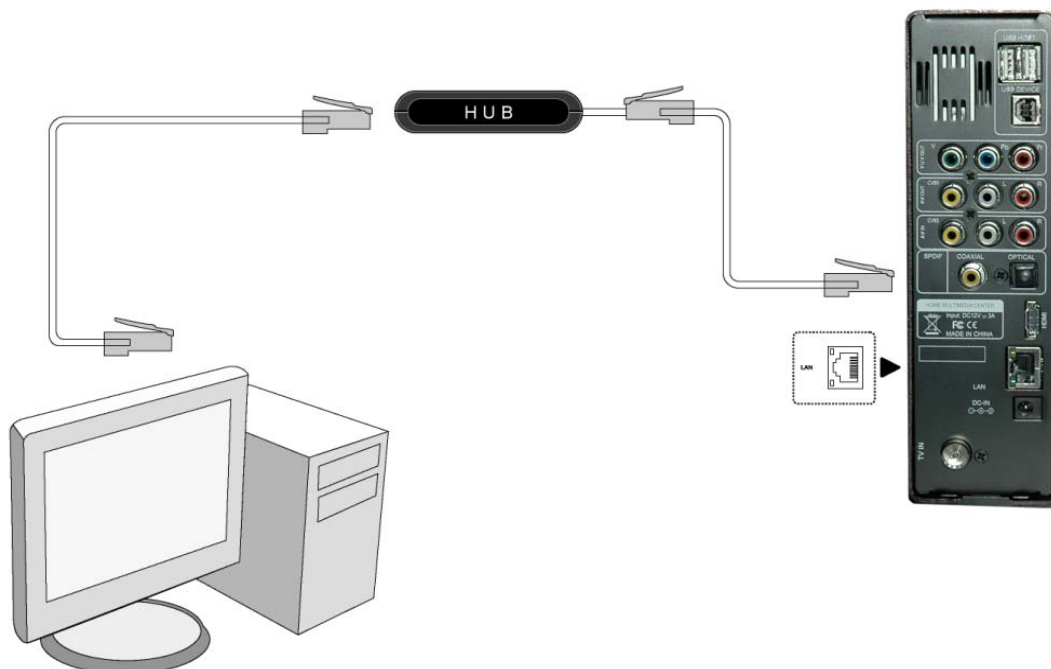

### 1.4.7 WLAN USB Adapter anschließen

Stellen Sie sicher, dass die media station eingeschaltet ist;

Stecken Sie den WLAN USB Adapter in eine der USB HOST Steckplätze der media station

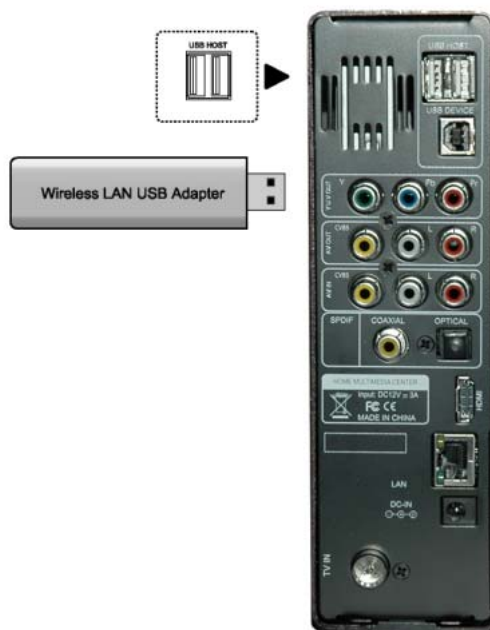

## **1.5 Erstmaliger Gebrauch**

### **1.5.1 Firmware-Installation**

Wenn Sie die media station mit Festplatte erworben haben, ist die Firmware bereits vollständig integriert und die eingebaute Festplatte einsatzbereit. Sollten Sie selbst die HDD verbaut haben, wird die Festplatte bei Start des Gerätes eingerichtet. Dies wird im Kapitel „**7.7 Veränderung der Systemeinstellung**“ behandelt ( unter HDD Format ).

### **1.5.2 Fernbedienung:**

Erstmaliger Gebrauch der Fernbedienung:

Legen Sie die Batterien vor der Verwendung der Fernbedienung ein, die Installationsschritte sind wie abgebildet:

### **1.5.3 Netzstrom Ein/Aus (Power on/off), Sprachsteuerung**

#### **1. Einschalten**

Nach Anschluss des Stromkabels und dem Betätigen des POWER Knopfes startet umgehend die media station und die Vorderseite leuchtet blau

#### **2. Netzstrom aus**

Drücken Sie während der Wiedergabe und anderen Abläufen den STANDBY Schalter auf der Vorderseite wird die media station in den Standby Modus übergehen.

#### **3. Sprachsteuerung:**

Die Systemsprache dieser media station kann auf Englisch oder andere Sprachen festgelegt werden. Wechseln Sie zu der gewünschten Sprache im Setup Menu, und die ausgewählte Sprache wird sofort aktiviert.

## 2. Über die media station

### 2.1 Fernbedienung

Alle Schritte in diesem Handbuch können mit Hilfe der Fernbedienung ausgeführt werden.. Bestimmte Funktionen können auch mit Hilfe der media station-Vorderseite ausgeführt werden. Sehen Sie im Folgenden die Einzelheiten über jeden Knopf und seine Funktion :

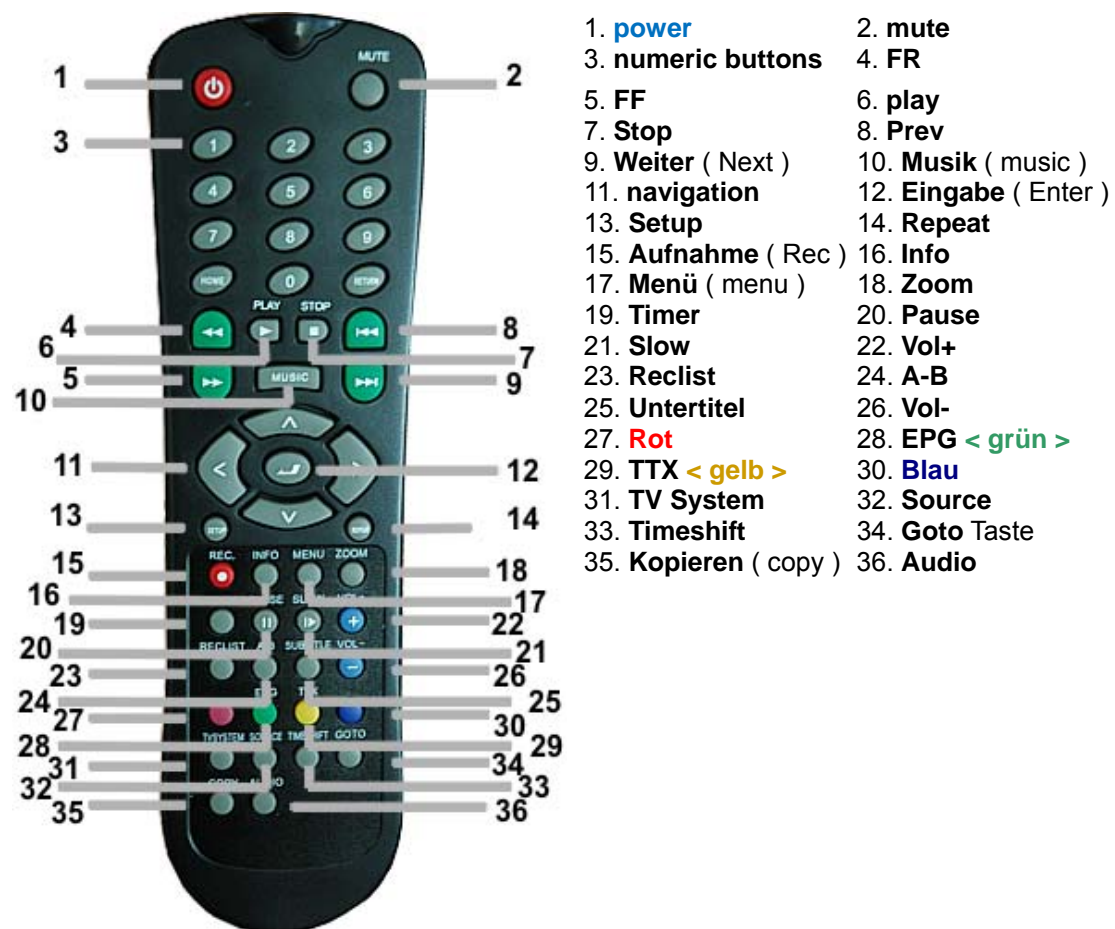

Nummer	Taste	Funktion
1	power	<b>Stummschaltung</b> Mit einem Tastendruck können Sie den Ton- ab und anstellen
2	mute	<b>Stummschaltung</b> Schalten Sie durch Tastendruck Ton ein und aus.
3	numeric buttons	<b>Numerische Schaltfläche</b> Drücken Sie, um Kanalnummern oder numerische Eingabe einzugeben, wenn Sie die Einstellungen ändern.
4	Fr	<b>Schneller Rücklauf ( fast rewind )</b> Mit dieser Taste können Sie aktuell laufende Wiedergabe schnell zurückspulen. Durch mehrfaches Drücken der Taste können Sie die Geschwindigkeit bestimmen.
5	ff	<b>Schneller Vorlauf ( fast forward )</b> Durch Drücken dieser Taste können Sie die aktuelle Wiedergabe schnell vorspulen. Durch mehrfaches Drücken der Taste können Sie die Geschwindigkeit bestimmen.
6	Play	<b>Wiedergabe ( Play )</b> Drücken Sie diese Taste um die aktuell markierte Datei abzuspielen.
7	Stop	<b>Stop ( Stop )</b> Drücken Sie diese Taste um die aktuelle Wiedergabe zu stoppen.
8	Prev	<b>Rückwärts ( prev )</b> Drücken Sie diese Taste um einen Kapitel zurückzuspringen.
9	Next	<b>Weiter ( next )</b> Mit Drücken dieser Taste springen Sie in das nächste Kapitel
10	music	<b>Musik ( Music )</b> Wenn Sie sich nicht im Wiedergabemodus befinden, starten Sie den ersten Eintrag in der Playlist. Bei weiterem drücken springen Sie zu der nächsten Playlist. Achtung: Wenn Sie keine Playlist angelegt haben, wird diese Taste ohne Funktion sein.
11	Navigation button	<b>Pfeiltasten</b> Mit den Pfeiltasten können Sie sich durch die Menüeinträge bewegen.

12	enter	<b>Eingabetaste</b> Bestätigen Sie mit dieser Taste Ihre Auswahl
13	Setup	<b>Einstellungen ( Setup )</b> Mit dieser Taste gelangen Sie in den Systemeinstellung der media station. Hier können Sie alle wichtigen Konfigurationen vornehmen.
14	Repeat	<b>Wiederholen</b> Spielen Sie immer wieder eine Datei ab oder Dateien in einen Ordner.
15	Rec	<b>Aufnahme / Aufzeichnen ( record )</b> Starten Sie mit dieser Taste eine Aufnahme oder nehmen Sie weiter auf nach einer Pause
16	Info	
17	Menu	<b>Menü ( menu )</b> - Drücken um das Menü zu aktivieren - Drücken, um während der Wiedergabe im Popup Menü ein Lesezeichen zu setzen - Drücken um im Browsermenü Dateien zu löschen oder umzubenennen, oder um Musik der Playlist hinzuzufügen. - Drücken Sie in My_Shortcuts im Punkt „Net“ des Browser Menüs um Verknüpfungen für den Netzwerkzugang zu erstellen.
18	Zoom	<b>Zoom</b> Drücken Sie diese Taste, um das Bild zu vergrößern oder zu verkleinern. ( Photo oder Video )
19	Timer	<b>Timer</b> Drücken Sie diese Taste, um direkt ins Zeitgebermenü einzusteigen, und Aufnahmezeitpläne hinzuzufügen, zu editieren oder zu löschen. Siehe „Das Erstellen eines neuen Plans“ für ausführliche Informationen
20	Pause	<b>Pause</b> Durch Drücken dieser Taste können Sie die aktuelle Wiedergabe anhalten. Mit der Play Taste spielen Sie die aktuelle Wiedergabe wieder ab.
21	Slow	
22	Vol+	<b>Lautstärke erhöhen ( vol+ )</b> Drücken Sie diese Taste um die Lautstärke zu erhöhen
23	Reclist	

24	A-B	
25	Subtitle	<b>Untertitel ( subtitle )</b> Drücken Sie diese Taste um Untertitel, sofern vorhanden, anzuzeigen.
26	Vol-	<b>Lautstärke verringern ( vol- )</b> Drücken sie diese Taste um die Lautstärke zu verringern.
27	( ROT ) ?	
28	EPG	<b>Electronic Program Guide ( grün )</b> Mit drücken der Taste aktivieren Sie die elektronische Programmzeitschrift. Bis zu eine Woche können Sie hier einsehen und Programme in den Zeitplan aufnehmen.
29	TTX	<b>Teletext ( gelb )</b> Starten Sie den Teletext über DVB-T
30	( Blau )	
31	TV System	
32	Source	
33	Timeshift	<b>Zeitverschiebung / Zeitschalter</b> Während Sie über Video-In / DVB-T oder Analog sich einen Film ansehen, können Sie diesen live anhalten und zu einen spätern Zeitpunkt weiter ansehen. Während Sie die Sendung anhalten, wird dieser auf HDD oder USB gespeichert, solange genügend Speicherplatz vorhanden ist ( maximal 4 Stunden ). Durch erstmaliges Drücken aktivieren Sie diese Funktion. Durch erneutes Drücken schauen sie an der Stelle weiter, wo Sie zuvor durch Drücken dieser Taste den Film auf ihrer media station angehalten haben.
34	GOTO	<b>GOTO Taste</b> Mit dieser Taste können Sie zu einem spezifischen Punkt in einem Titel gelangen. Bestimmen Sie den Punkt in dem sie Titel, Kapitel und Zeit eingeben.
35	Copy	<b>Kopieren</b> Drücken Sie diese Taste, um in das Dateikopiermenü zu gelangen.
36	Audio	<b>Audio</b>

## 2.2 Vorderseite



<b>Nr.</b>	<b>Beschreibung</b>	<b>Funktion</b>
1	LCD Bildschirm	Menu- & Symbolinformationen werden auf dem Bildschirm dargestellt.
2	IR Empfänger	Empfängt die IR Signale der Fernbedienung.
3	REC Anzeige	Anzeige ist blau, bei angeschaltetem Gerät – ändert sich zu rot, wenn eine Aufnahme läuft.
4	Power / Standby button	Drücken um das Gerät anzuschalten oder in den Standby Modus zu versetzen.

## 2.3 Rückseite

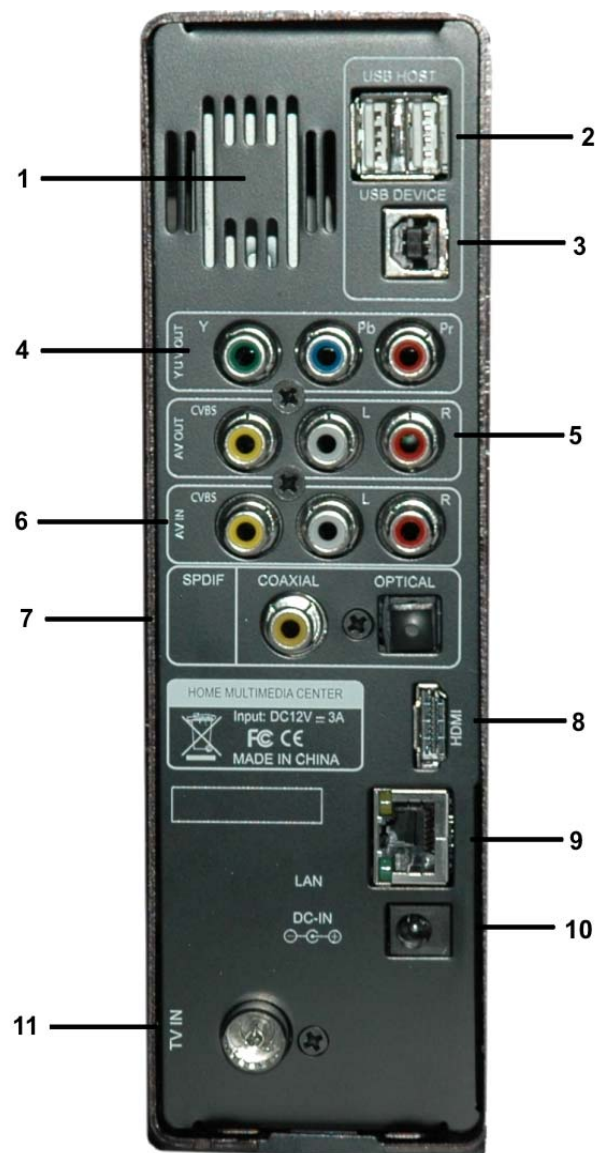

- 01. Lüftungsschlitze
- 03. USB Anschluss für PC
- 05. Videoausgang ( AV Out )
- 07. Digitalausgang ( optisch + koaxial )
- 09. Netzwerkanschluss ( 10 / 100 ) RJ45
- 11. TV Eingang

- 02. USB Host ( 2 Anschlüsse )
- 04. Component Ausgang ( YUV Out )
- 06. Videoeingang ( AV IN )
- 08. HDMI Ausgang
- 10. DC / AC Anschluss

### 3. Die Ersten Schritte

Schalten Sie das System ein und nach einigen Sekunden wird das System ein Menü zeigen. Um in dieses Menü gelangen, drücken Sie **HOME** auf der Fernbedienung.



**Hinweis:** Der oben angezeigte Bildschirm gilt nur für den S800. Der S700 hat keine **DVB-T** und **Analog TV** Symbole auf dem Hauptbildschirm. Stattdessen sind dort die Symbole für **Playlist** und **Setup** wie auf dem Bild weiter unten zu sehen.

#### 3.1 \* DVB-T TV Auswählen

In diesem Menü können Sie DVB-T Programme ansehen und aufnehmen und die Time Shift Funktion nutzen.

Wählen Sie das **DVB-T** Symbol auf dem Hauptbildschirm um in das Menü zu gelangen.

#### 3.2 \* Analoges TV auswählen

In diesem Menü können Sie analoge TV Programme ansehen und aufnehmen und die Time Shift Funktion nutzen.

Wählen Sie das **Analog TV** Symbol auf dem Hauptbildschirm um in das Menü zu gelangen.

#### 3.3 Auswahl des A/V Eingangssignals von der A/V IN Buchse

In diesem Menü können Sie Bild- und Audiosignale die auf der A/V IN Buchse anliegen ansehen und aufnehmen und die Time Shift Funktion nutzen.

Wählen Sie das **A/V In** Symbol auf dem Hauptbildschirm um in das Menü zu gelangen.

### **3.4 Auswählen der Wiedergabe – Wiedergeben und Editieren von aufgezeichneten Titeln**

Ein von einer HDD- oder einem USB- Gerät aufgezeichneter CLIP wird ein TITEL genannt. Geben Sie das aufgezeichnete Video wieder, Sie können auch alle aufgezeichneten Videotitel zusammenfügen/teilen/löschen/bearbeiten.

Drücken Sie **PLAYBACK** auf der Fernbedienung oder wählen Sie Wiedergabeschaltfläche in der Leitmenüseite aus, um zu der Titelliste zu gelangen.

### **3.5 Auswählen der Browser – Wiedergeben von Multimediadateien**

Sie können alle Multimediadateien (Videos/Musik/Photos) auf dem Internal HDD/USB oder Netzwerk durchsuchen und auf dem Fernsehapparat wiedergeben.

Drücken Sie **BROWSER** auf der Fernbedienung oder wählen Sie die Browser Schaltfläche in der Leitmenüseite aus, um Filme, Photos und Musikdateien die entweder in eine HDD, USB-Geräte oder Netzwerk gespeichert sind, zu durchsuchen.

### **3.6 Internet Radio auswählen**

In diesem Menü erhalten Sie Zugriff zu den frei empfangbaren Sendern des SHOUTcast Internetradios.

Wählen Sie das **Internet Radio** Symbol auf dem Hauptbildschirm um in das Menü zu gelangen.

## 4. \* Ansehen von analogen und DVB-T TV Programmen

Ausgestattet mit einem internen Hybrid TV Tuner kann diese media station analoges und digitales terrestrisches TV empfangen. Bitte lesen Sie die Kapitel '7.1 DVB-T TV *Einstellungen*' und '7.2 *analoges TV Einstellungen*' um die richtigen Einstellungen zu gewährleisten, bevor Sie mit dem folgenden Kapitel fortfahren.

### 4.1 \* Analoges TV Programm ansehen

Um in den analogen TV Modus zu gelangen wählen Sie das **Analog TV** Symbol auf dem Hauptbildschirm. Folgend einige Funktionstasten auf der Fernbedienung die während des Ansehens von analogem TV verfügbar sind.

Taste	Funktion
<b>up / down</b> <b>prev / next</b>	Drücken um die Kanäle zu wechseln. (Ein Kanalwechsel ist während der Aufnahme nicht möglich.)
<b>numeric</b> buttons	Hier können Sie den Kanal direkt eingeben und mit der <b>enter</b> Taste bestätigen.
<b>record</b>	Drücken um das Programm des momentanen Kanals aufzunehmen.
<b>time shift</b>	Drücken um die Time Shift Funktion zu aktivieren.
<b>timer</b>	Drücken um timergesteuerte Aufnahmen zu programmieren.
<b>zoom</b>	Drücken um das Bild zu zoomen.

### 4.2 \* DVB-T TV Programm ansehen

Um in den DVB-T TV Modus zu gelangen wählen Sie das **DVB-T** Symbol auf dem Hauptbildschirm.

Folgend einige Funktionstasten auf der Fernbedienung die während des Ansehens von digitalem TV verfügbar sind.

Taste	Funktion
<b>enter</b>	Drücken um das Menü der Programmliste zu sehen.
<b>up / down</b> <b>prev / next</b>	Drücken um die Kanäle zu wechseln. (Ein Kanalwechsel ist während der Aufnahme nicht möglich.)
<b>numeric</b> buttons	Hier können Sie den Kanal direkt eingeben und mit der <b>enter</b> Taste bestätigen.
<b>record</b>	Drücken um das Programm des momentanen Kanals aufzunehmen.
<b>time shift</b>	Drücken um die Time Shift Funktion zu aktivieren.
<b>timer</b>	Drücken um timergesteuerte Aufnahmen zu programmieren.
<b>subtitle</b>	Drücken um das Untertitelmenü zu aktivieren (sofern verfügbar).
<b>EPG</b>	Drücken um das EPG Menü zu aktivieren (sofern verfügbar).
<b>TTX</b>	Drücken um das Teletextmenü zu aktivieren (sofern verfügbar).
<b>zoom</b>	Drücken um das Bild zu zoomen.

#### 4.2.1 Menü der Programmliste

Durch Drücken der **enter** Taste während Sie DVB-T TV Programme ansehen gelangen Sie in das Menü der Programmliste in dem Sie die Programmnummer und den Programmnamen angezeigt bekommen. Drücken Sie die **up / down** Taste um TV Kanäle anzuwählen und Drücken Sie die **enter** Taste zur Bestätigung.



#### 4.2.2 Info Bar

Wenn Sie Kanäle mit **up / down** Tasten umschalten wird eine Informationsleiste (Info Bar) mit Daten zum Kanal angezeigt.



Es sind 4 Zeichenfolgen auf der Informationsleiste. Exemplarisches Beispiel siehe Abbildung oben:

**N/A** – Steht für Altersfreigabe;

**ENG** – Steht für die gesprochene Sprache;

**SS** – Steht für Untertitel;

**TT** – Steht für Teletext;

**480** – Steht für Auflösung (SD - Standard Definition). (HD in Deutschland nicht verfügbar. Stand 01.07.2008)

Wenn die Zeichen konkav sind, ist die Option verfügbar.

#### 4.2.3 Elektronischer Programm Guide (EPG)

Durch Drücken der **EPG** Taste während Sie DVB-T TV Programme ansehen gelangen Sie in

den Elektronischen Programm Guide.



Drücken Sie die **prev / next** Taste um den Kanal zu wechseln. Drücken Sie die **left / right** Tasten um das Datum zu ändern. Drücken Sie die **up / down** Tasten um das Programm zu ändern. Wenn Sie eine Sendung aufzeichnen möchten, können Sie diese mit den Navigationspfeilen auswählen und mit der **Timer** Taste in Ihren Zeitplaner aufnehmen.

#### 4.2.4 Teletext Menü

Wenn der Sender Teletext unterstützt gelangen Sie durch Drücken der **TTX** Taste in das Teletext Menü.



Drücken Sie die **Navigationstasten** um den Inhalt des Teletextmenüs zu betrachten.

#### 4.2.5 Untertitel Menu

Durch Drücken der **subtitle** Taste während Sie DVB-T TV Programme ansehen gelangen Sie in das Untertitel Menü. Drücken Sie die **left / right** Tasten um zwischen Subtitle List und TTX Subtitle List umzuschalten.



Drücken Sie die **up** / **down** Tasten um die gewünschte Untertitelfunktion auszuwählen und Drücken Sie **enter** zur Bestätigung.

## 5. Die Titelliste für aufgezeichnete Videos

Das ermöglicht Ihnen, alle gespeicherten Titel wiederzugeben und zu bearbeiten. Um in das Menü zu gelangen, drücken Sie **PLAYBACK** um zur Titelliste zu gelangen. Durch Auswählen von **Playback** aus dem Leitmenü (**home**) gelangen Sie ebenfalls zur Titelliste.

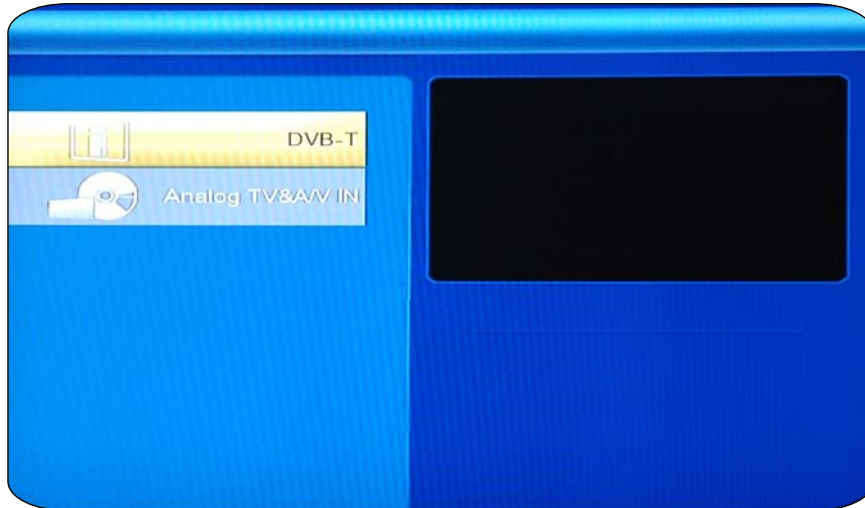

Drücken Sie die **up / down** Taste auf der Fernbedienung zur Auswahl von DVB-T und Analog-TV.

### 5.1 Die Titelliste



Nummer	Funktion	Beschreibung
1	Menüleiste	Drücken Sie <b>links / rechts</b> um das Menü zu durchsuchen.  Hier können Sie einen aufgezeichneten Titel abspielen/löschen/umbenennen/sortieren/bearbeiten.
2	Titellisten	Hier steht eine Liste von allen aufgezeichneten Titeln. Hier können Sie Miniaturansicht/Länge/Qualität/aufgezeichneten

		<p>Kanal/Aufzeichnungsdatum und -zeit eines Titels sehen.</p> <p>Ein ★ -zeichen zeigt, dass dieser aufgezeichnete Titel nicht gesehen worden ist.</p> <p>Ein ● Zeichen zeigt, dass dieser Titel gerade aufgezeichnet wird.</p>
3	Auskünfte	Hier können Sie eine Wiedergabestatusanzeige von einem Titel sehen, den verfügbaren Speicherplatz der HDD und die restliche Zeit für jede Einheit.
4	Vorschau	Zeigt das Voranzeige Fenster an.

## 5.2 Wiedergeben der Titeln

Für die Wiedergabe eines Titels gehen Sie wie folgt vor:

1. Drücken Sie **links / rechts** auf der Fernbedienung um die **PLAY-Taste** aus der Menüleiste auszuwählen.
2. Drücken Sie **up / down** auf der Fernbedienung um den gewünschten Titel wiederzugeben oder zu spielen.
3. Drücken Sie **ENTER** auf der Fernbedienung oder die **ENTER (Play)** Taste auf der Vorderseite um die Dateien wiederzugeben.
4. Drücken Sie **STOP** auf der Fernbedienung oder die **CANCEL (Stop)** Taste auf der Vorderseite um die Wiedergabe zu stoppen und zur Titellistenmenüseite zurückzukehren.

## 5.3 Löschen von Titeln

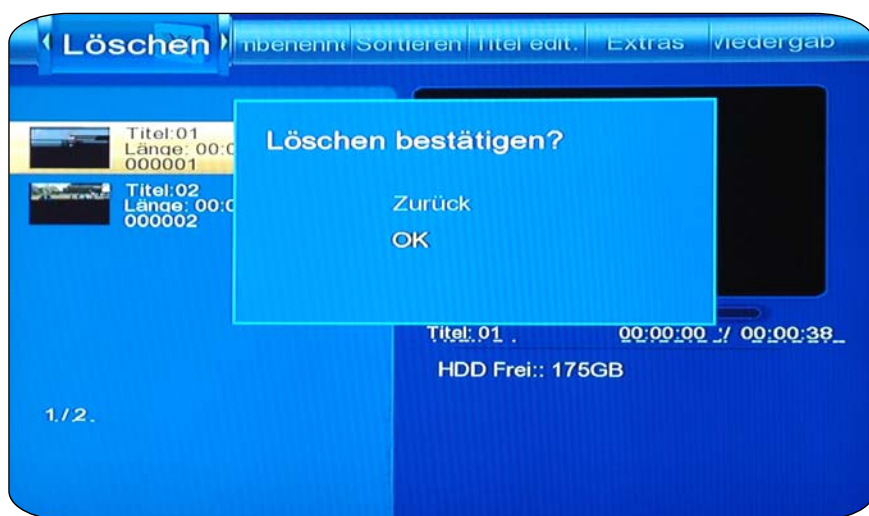

Um einen Titel zu löschen, gehen Sie wie folgt vor:

1. Drücken Sie **links / rechts** auf der Fernbedienung um die Taste **Löschen (Delete)** aus der

Menüleiste zu wählen.

2. Drücken Sie **up / down** auf der Fernbedienung um den gewünschten Titel zu löschen.
3. Drücken Sie **ENTER** um zu Bestätigen und die Datei zu löschen.
4. Eine Bestätigungsmeldung wird angezeigt. Drücken Sie **up / down** und wählen Sie **OK**.
5. Drücken Sie **ENTER** um die ausgewählte Datei zu löschen. Um das Löschen zu annullieren, wählen Sie zurück (**Return**) aus.

## 5.4 Umbenennen der Titel

Um einen Titel umzubenennen, gehen Sie wie folgt vor:

1. Drücken Sie **links / rechts** auf der Fernbedienung um die Taste **Umbenennen (Rename)** aus der Menüleiste zu wählen.
2. Drücken Sie **up / down** auf der Fernbedienung, um die Datei auszuwählen, die Sie umbenennen möchten.
3. Drücken Sie **ENTER** auf der Fernbedienung. Die Namenseintragsanzeige erscheint.

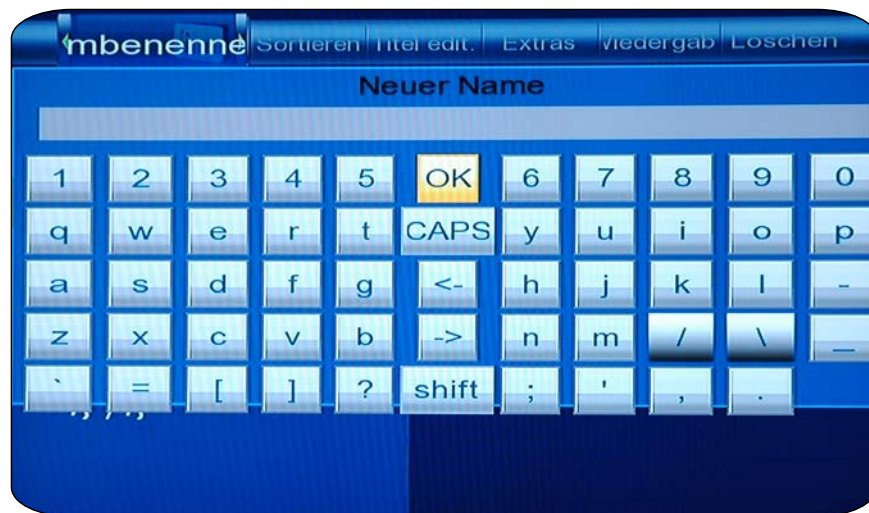

4. Benutzen Sie die Navigationspfeile, um Buchstaben und Nummern auszuwählen. Wählen Sie Großschreibungen (**CAPS**) aus, um zwischen Groß- und Kleinbuchstaben umzuschalten. Drücken Sie **<-** um einen Buchstaben zu löschen. Drücken Sie **->** um ein Leerzeichen einzufügen. Drücken Sie **ENTER** bei der Eingabe jedes Buchstabe oder jeder Nummer.
5. Sobald Sie den neuen Namen eingegeben haben, wählen Sie **OK aus** und drücken Sie **ENTER** um alle Änderungen zu bestätigen. Wenn Sie die Benennung während des Prozesses abbrechen wollen, Drücken Sie **BACK**.

## 5.5 Sortieren von Dateien

Drücken Sie **links / rechts** auf der Fernbedienung um die Taste **Sortieren (Sorting)** aus der Menüleiste zu wählen.

Drücken Sie **ENTER** und das Menü wird angezeigt.



	<b>RÜCKWÄRTS</b>	Wählen Sie diese Taste aus, um zur Hauptanzeige zurückzukehren.
	<b>Titelnummer</b>	Wählen Sie Titelnummer aus, um alle Dateien nach ihren Titelnummern zu sortieren.
	<b>Aufnahmezeit</b>	Wählen Sie Aufnahmezeit aus, um alle Dateien nach ihrer Länge zu sortieren.
	<b>Titel Name</b>	Wählen Sie <b>Titel Namen</b> aus, um alle Dateien alphabetisch entsprechend dem Titel Namen zu sortieren.
	<b>Aktualisierte Titel (Fresh Titles)</b>	Wählen Sie diese aus, um alle Dateien wie sie aktualisiert wurden zu sortieren (d.h. nach den neuen Aufnahmen), zuerst auf der Liste erscheinen die neuen Aufnahmen.

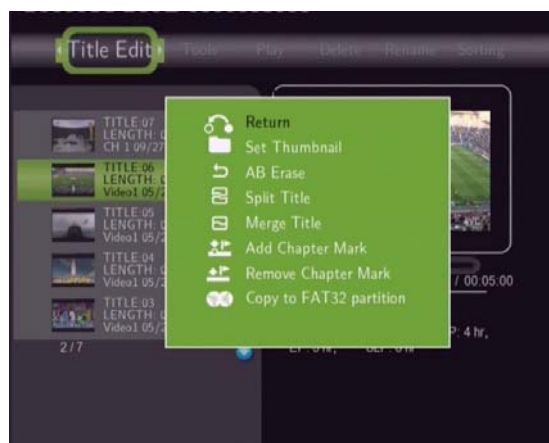

## 5.6 Titeleditierungsü

Drücken Sie **links / rechts** auf der Fernbedienung um die **Title Edit** Taste aus der Menüleiste auszuwählen. Drücken Sie **ENTER** und das Menü wird angezeigt. ACHTUNG. Die umfangreichen Editierfunktionen stehen nur bei Analog / AV-IN zur Verfügung. Bei DVB-T wird dies aktuell noch nicht unterstützt.



	<b>RÜCKWÄRTS</b>	Wählen Sie diese Taste aus, um zur Hauptanzeige zurückzukehren.
	<b>Miniaturansicht einstellen (Set Thumbnail)</b>	<p>Wählen Sie <b>Set Thumbnail</b> aus, um eine Miniaturansicht vom ausgewählten Video zu ändern.</p> <p>Drücken Sie <b>up / down</b> auf der Fernbedienung um <b>Set Thumbnail</b> auszuwählen, und ein Editierfenster erscheint. Sie können <b>FF/FR</b> Drücken um sich schnell vorwärts oder rückwärts zu bewegen wenn Sie eine bestimmte Stelle suchen. Wenn Sie die Stelle erreichen, an der Sie einen Miniaturansicht einfügen möchten, Drücken Sie links / rechts um <b>BESTÄTIGEN</b> auszuwählen und Drücken Sie <b>ENTER</b>.</p>
	<b>AB Löschen (AB Erase)</b>	<p>Löschen eines bestimmten Videoclips aus einem Titel.</p>  <p>Wählen Sie <b>SET A</b> und drücken Sie <b>ENTER</b> um den Anfang des zu löschenden Abschnitts zu markieren. Wählen Sie <b>SET B</b> und drücken Sie <b>ENTER</b> um das Ende des zu löschenden Abschnitts zu markieren.</p>
	<b>Titeltrennung (Split Title)</b>	Wählen Sie einen Titel aus und teilen Sie ihn in Abschnitte ein. Wenn Sie die Stelle erreichen, an welcher Sie einen Trakt trennen möchten, drücken Sie <b>ENTER</b> um zu bestätigen.

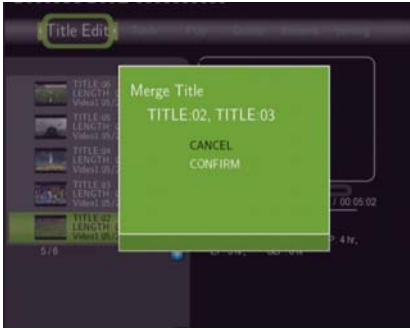
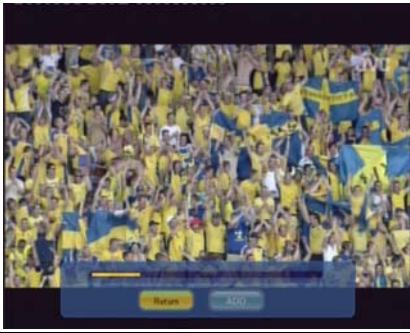

	<p><b>Titel zusammenfügen</b></p>	<p>Wählen Sie mehr als zwei Titel aus und fügen Sie sie zu einem Titel zusammen. Eine Bestätigungsmeldung wird angezeigt. Wählen Sie <b>CONFIRM</b>, um die Dateien zusammenzufügen.</p> 
	<p><b>Kapitelmarker hinzufügen</b></p>	<p>Fügen Sie der ausgewählten Datei eine Kapitelmarkierung hinzu.</p> <p>Eine Kapitelmarkierung ist ein in den Titel eingeführter Markierer. Sie können zwischen den markierten Abschnitten durch das Drücken der Taste <b>PREV</b> oder <b>NEXT</b> auf der Fernbedienung springen.</p> <p>Ein Editierfenster erscheint. Wenn Sie den Punkt erreichen, an welchem Sie eine Markierung hinzufügen möchten, Drücken Sie <b>ENTER</b> um es zu bestätigen.</p> 
	<p><b>Kapitelmarker entfernen</b></p>	<p>Entfernen Sie eine Kapitelmarkierung, die Sie hinzugefügt haben. Ein Editierfenster erscheint. Benutzen Sie die linken und rechten Navigationspfeile um die Markierung auszuwählen, die Sie entfernen möchten und Drücken Sie <b>ENTER</b> um sie zu löschen.</p> 
	<p><b>Kopieren Sie zu FAT32-Partition</b></p>	<p>Kopierfunktion</p> <p>Im Titel Listenmenü Drücken Sie nach oben / unten auf der Fernbedienung, um auszuwählen, welchen Titel</p>

		Sie von UDF-Partition zu FAT32-Partition kopieren wollen.
--	--	---

## 5.7 Dienstprogramme

Drücken Sie links / rechts auf der Fernbedienung um die **Title Edit** Leiste aus der Menüleiste auszuwählen. Drücken Sie **ENTER** und das Menü wird angezeigt.

	<b>Zurück</b>	Wählen Sie diese Taste aus, um zur Hauptanzeige zurückzukehren.
	<b>Alle Titel löschen</b>	Wählen Sie diese Taste aus, um alle Titel zu löschen.

## 5.8 Speichern der aufgezeichneten Titel

Alle aufgezeichneten Titel werden temporär in einer Diskaufnahmeartition (UDF Format) gespeichert, die von PC's nicht identifiziert werden kann. Wenn Sie die aufgezeichneten Titel auf Ihrem Computer freigeben wollen, kopieren Sie bitte zunächst die Titel von der Aufnahmedisk auf die Multimediasdisk, die in FAT32 formatiert ist. Detailinformationen siehe **'Kopieren auf FAT32 Partition'** im **'5.6 Title Edit Menu' (Titel Editiermenü)**.

## 6. Timer Menü

Das Timer ermöglicht Ihnen die Aufnahmepläne zu erstellen, zu bearbeiten und zu löschen sowie den Zeitplanstatus und Verlauf zu betrachten. Drücken Sie **TIMER** auf der Fernbedienung um das Menü zu konfigurieren.

### 6.1 Erstellen eines neuen Zeitplanes

Drücken Sie links / rechts auf der Fernbedienung um die **Edit** Leiste aus der Menüleiste auszuwählen. Wählen Sie einen Aufzeichnungszeitplan und Drücken Sie **ENTER**. Der Planeinstellungs-Anzeigefenster erscheint.

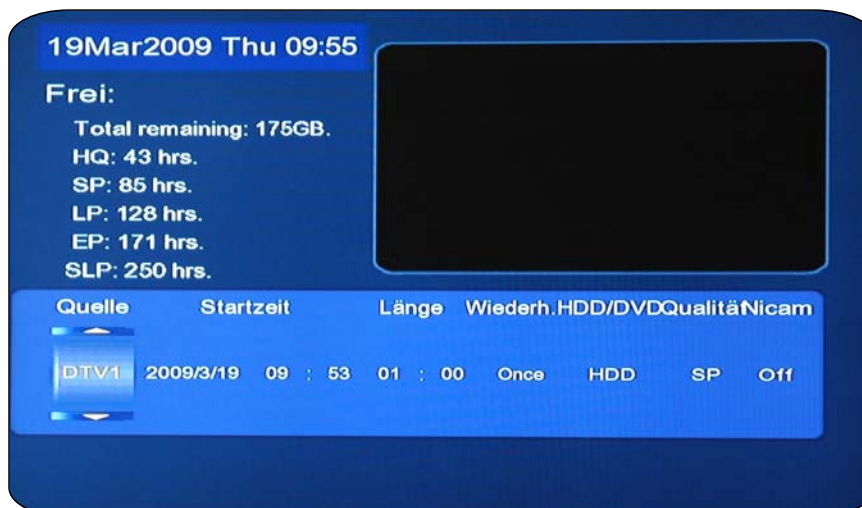

Verwenden Sie links / rechts auf der Fernbedienung um sich zwischen den Feldern zu bewegen und Drücken Sie **up** / **down** um jede Einstellung anzupassen.

<b>Source</b>	Wählen Sie die Videoquelle oder TV-Kanäle für die Aufnahme ein.
<b>Startzeit (Start Time)</b>	Geben Sie das Datum und die Zeit der Aufnahme ein.
<b>Länge</b>	Geben Sie die Länge der Aufnahme ein.
<b>WIEDERHOLEN</b>	Wählen Sie aus, wie oft der Plan aufgezeichnet werden soll. Wählen Sie zwischen einmal, täglich, Montag bis Freitag, Montag bis Samstag oder an einem bestimmten Wochentag.
<b>Qualität</b>	Wählen Sie die Aufnahmequalität aus. Wählen Sie von HQ, SLP, EP, LP und SP. Je höher die Qualität, desto mehr Speicherplatz wird auf der Festplatte benötigt. Für Detailinformationen über Aufzeichnungsdauer mit der jeweiligen Einstellung siehe <b>HDD Free Space</b> (Freispeicherplatz) auf der linken Seite des Anzeigefensters.
<b>Vorschau</b>	Dieses kleine Voranzeigefenster zeigt das aktuelle Programm des ausgewählten Kanals an.

## 6.2 Editierzeitplan

Drücken Sie **links / rechts** auf der Fernbedienung um die **Edit** Leiste aus der Menüleiste auszuwählen. Wählen Sie aus der Liste den Plan aus, den Sie bearbeiten wollen und Drücken Sie **Enter**. Das Planeinstellungs-Anzeigefenster wird geöffnet. Modifizieren Sie den Plan, wie in **“Erstellen eines neuen Zeitplanes“** beschrieben.

## 6.3 Löschen von Zeitplänen

Drücken Sie **links / rechts** auf der Fernbedienung um die **Löschenfunktion** aus der Menüleiste zu wählen. Wählen Sie den Plan aus, den Sie löschen wollen und Drücken Sie **ENTER**. Eine Bestätigungsmeldung wird angezeigt.

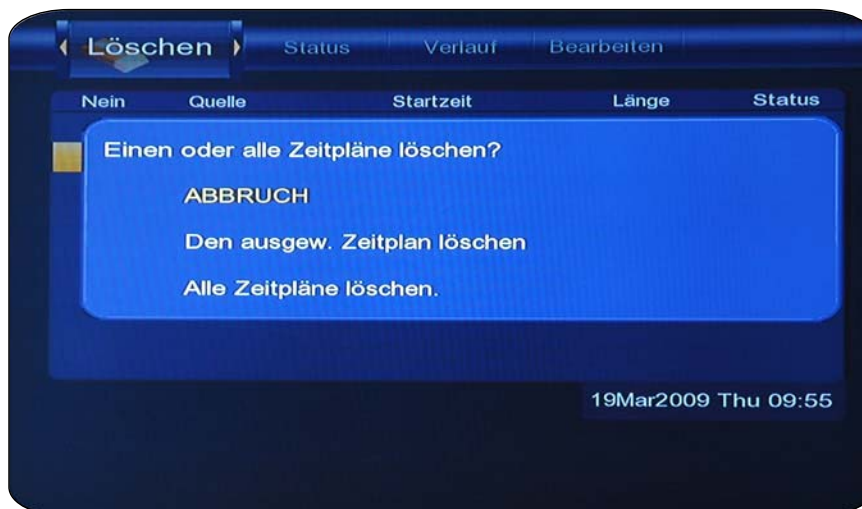

## 6.4 Zeitplanstatusübersicht

Drücken Sie **links / rechts** auf der Fernbedienung um die **Status** Leiste aus der Menüleiste zu wählen. Die Zeitplanliste wird angezeigt. Wählen Sie einen Zeitplan aus und Drücken Sie **ENTER**.

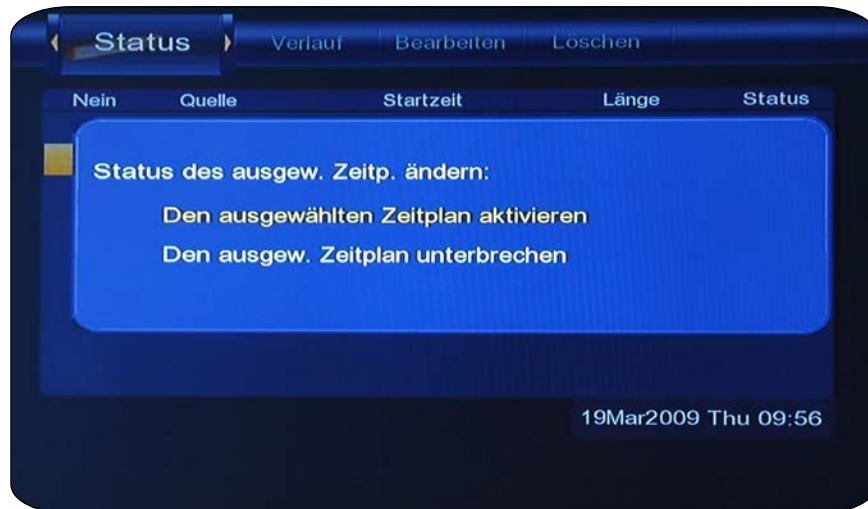

Wählen Sie **Aktivieren (Enable) VPS**, **Deaktivieren (Disable) VPS** oder **Anhalten des ausgewählten Zeitplanes (Pause the selected schedule)** aus. Drücken Sie **ENTER** zur Bestätigung.

## 6.5 Aufnahmeverlaufübersicht

Drücken Sie links / rechts auf der Fernbedienung um die **Verlaufleiste (History)** aus der Menüleiste zu wählen.

Hier können Sie einen vollständigen Verlauf von allen eingestellten Aufnahmen ansehen.

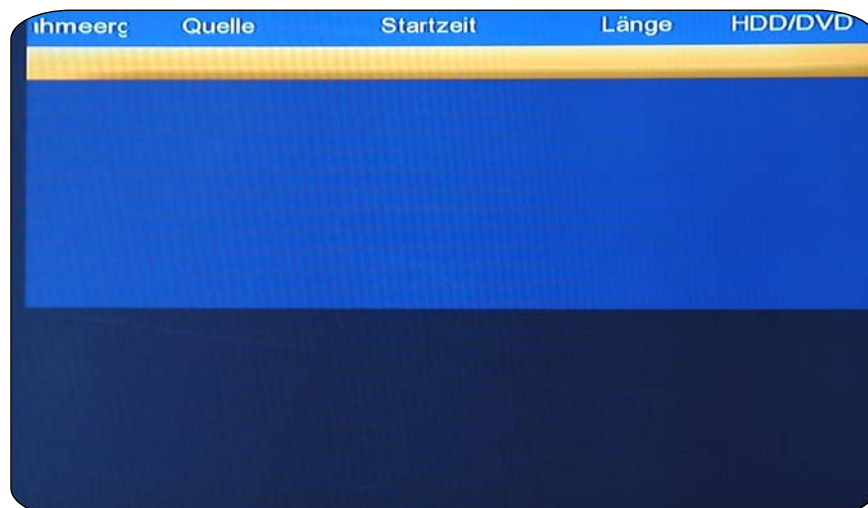

## 7. Konfigurationsmenü (Setup Menu)

Im Setup Menü können Sie die Funktionen DVB-T / analoges TV, Video, Audio, Aufnahme, Netzwerk und Systemeinstellungen konfigurieren. Drücken Sie die **setup** Taste um in das Menü zu gelangen.

### 7.1 \* Ändern der DVB-T TV Einstellungen

Drücken Sie die **left / right** Tasten um von der Menüleiste in das DVB-T Menü zu gelangen.



#### DVB-T Region

Wählen Sie Ihre Region für das DVB-T.



Drücken Sie die **up / down** Tasten zur Auswahl und die **enter** Taste zur Bestätigung.

## Channel Scan

Wählen um nach verfügbaren DVB-T Kanälen zu scannen.



Drücken Sie die **up** / **down** Tasten um zwischen **AUTO SCAN** und **MANUAL SCAN** auszuwählen und Drücken Sie zur Bestätigung die **enter** Taste.

### AUTO SCAN (automatischer Scan)

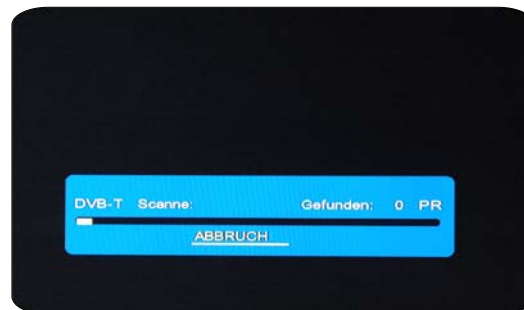

Im **AUTO SCAN** Modus scannt das System automatisch nach allen verfügbaren DVB-T TV Kanälen.

### MANUAL SCAN (Manueller Scan)





Im **MANUAL SCAN** Modus können Sie den CH Namen, Das Frequenzband und die Eingangsfrequenz wählen. Um eine Auswahl zu treffen oder um die Frequenz einzugeben benutzen Sie bitte die Numerischen- und Navigationstasten. Drücken Sie die **enter** Taste zur Bestätigung.

<b>Channel Set</b>	<p>Kanalinformationen editieren.</p>  <p>Drücken Sie die <b>up</b> / <b>down</b> Tasten um <b>DVB-T</b> auszuwählen und drücken Sie die <b>enter</b> Taste zur Bestätigung.</p>
	<p>In diesem Menü können Sie den Namen und die Reihenfolge der DVB-T TV Kanäle verändern. Benutzen Sie die Navigationstasten um Einstellungen auszuwählen und zu ändern und Drücken Sie die <b>enter</b> Taste zur Bestätigung. Sie können durch Drücken der <b>red</b> Taste die Voreinstellungen wählen und durch Drücken der <b>blue</b> Taste sortieren wählen.</p>

## 7.2 \* Ändern der analogen TV Einstellungen

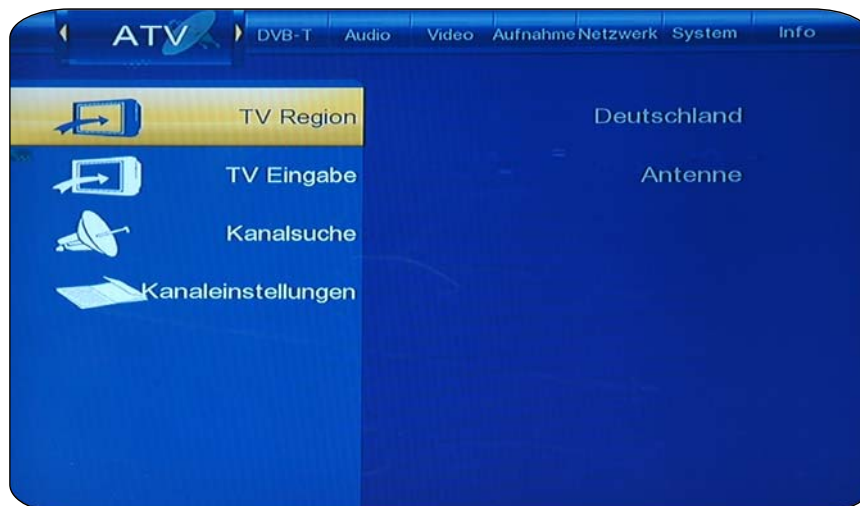
Drücken Sie die **left** / **right** Tasten um von der Menüleiste in das **ATV** Menü zu gelangen.

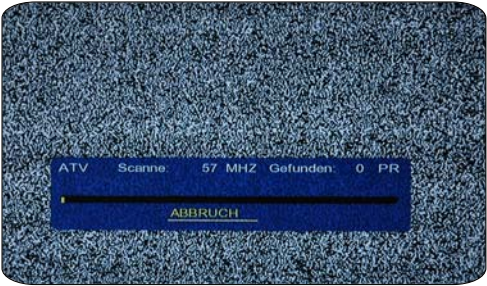

<p><b>Analog TV Region</b></p>	<p>Wählen Sie Ihre Region für das analoge TV.</p>  <p>Drücken Sie die <b>up / down</b> Tasten zur Auswahl und die <b>enter</b> Taste zur Bestätigung.</p>
<p><b>TV Eingabe</b></p>	<p>Wählen Sie zwischen Antenne oder Kabelanschluss</p>  <p>Drücken Sie die <b>up / down</b> Tasten zur Auswahl und die <b>enter</b> Taste zur Bestätigung.</p>
<p><b>Kanalsuche</b></p>	<p>Wählen um nach verfügbaren analogen TV Kanälen zu scannen.</p> <p>Drücken Sie die <b>up / down</b> Tasten um <b>AUTO SCAN</b> auszuwählen und Drücken Sie zur Bestätigung die <b>enter</b> Taste</p>  <p>Im <b>AUTO SCAN</b> Modus scannt das System automatisch nach allen verfügbaren analogen TV Kanälen.</p>

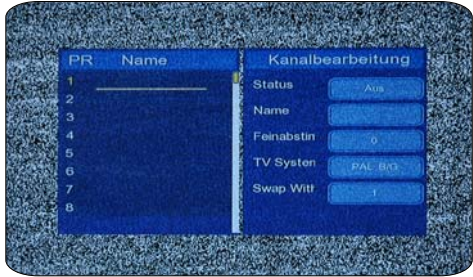
<p><b>Channel Set</b></p>	<p>Kanalinformationen editieren.</p> <p>Drücken Sie die <b>up / down</b> Tasten um <b>analoges TV</b> auszuwählen und Drücken Sie die <b>enter</b> Taste zur Bestätigung.</p>  <p>In diesem Menü können Sie Einstellungen vornehmen für: Status, Name, Feineinstellung, TV System, und Reihenfolge der analogen TV Kanäle. Benutzen Sie die Navigationstasten um Einstellungen auszuwählen und zu ändern und Drücken Sie die <b>enter</b> Taste zur Bestätigung.</p>
---------------------------	--

### 7.3 Veränderung der Videoeinstellungen

Drücken Sie **links / rechts** auf der Fernbedienung um die **Video** Leiste aus der Menüleiste zu wählen.

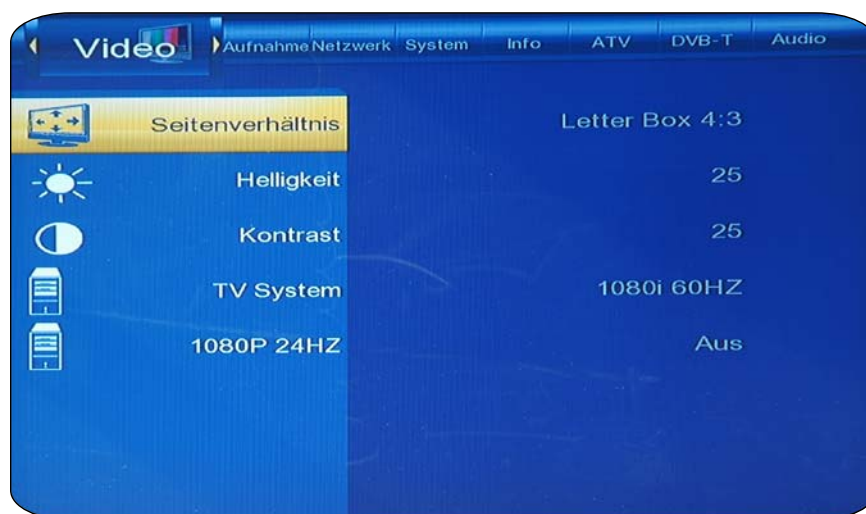

<p><b>Seitenverhältnis</b></p>	<p>Wählen Sie diese Taste aus, um das Seitenverhältnis einzustellen.</p> 
--------------------------------	---

	<p>Drücken Sie nach oben / unten, um vom Bildformat (Pan Scan 4:3) und Format (Letter Box 4:3 oder 16:9) auszuwählen.</p> <p>Drücken Sie <b>enter</b> zur Bestätigung.</p> <p><b>Pan Scan 4:3:</b> Zeigt ein breites Bild auf dem ganzen Bildschirm an und schließt die redundanten Teile aus. Wählen Sie dieses aus, wenn ein Standard 4:3 Fernsehapparat angeschlossen ist.</p> <p><b>Letter Box 4:3:</b> Zeigt ein breites Bild mit zwei schwarzen Streifen auf dem oberen Teil und unteren Teil des 4:3 Bildschirmes an. Wählen Sie dieses aus, wenn ein Standard 4:3 Fernsehapparat angeschlossen ist.</p> <p><b>16:9:</b> Komprimiert die Abbildung, um sie zu konvertieren. Wählen Sie dieses aus, wenn ein Standard 16:9 Fernsehapparat angeschlossen ist.</p>
<b>Helligkeit</b>	<p>Wählen Sie diese Taste aus, um Helligkeitsebenen einzustellen.</p> <div data-bbox="657 730 1187 1039" data-label="Image"> </div> <p>Drücken Sie nach oben / unten, um die Helligkeitspegel einzustellen. Die neue Einstellungen sind auf dem Bildschirm vorangezeigt. Drücken Sie <b>enter</b> zur Bestätigung.</p>
<b>Kontrast</b>	<p>Wählen Sie diese Taste aus, um den Kontrastpegel einzustellen.</p> <div data-bbox="657 1234 1187 1543" data-label="Image"> </div> <p>Drücken Sie nach oben / unten, um den Kontrastpegel einzustellen. Die neue Einstellungen sind auf dem Bildschirm vorangezeigt. Drücken Sie <b>ENTER</b> zur Bestätigung.</p>
<b>TV system</b>	<p>Wählen Sie aus, um das Fernsehsystem einzustellen.</p>

	 <p>Drücken Sie nach oben / unten um den Videoausgabetyyp je nach Ihren Vorlieben einzustellen. Drücken Sie <b>ENTER</b> zur Bestätigung.</p>
--	---

## 7.4 Veränderung der Audioeinstellungen

Drücken Sie links / rechts auf der Fernbedienung um die **Audio** Leiste aus der Menüleiste zu wählen.

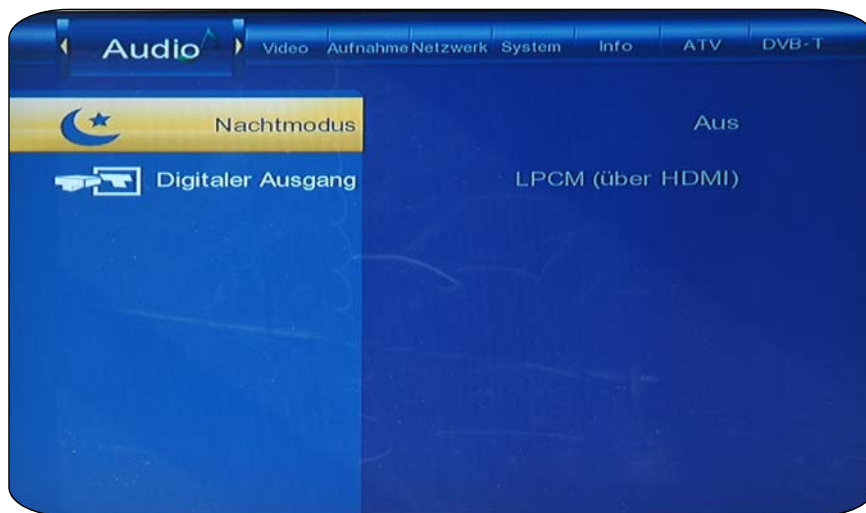

<p><b>Nachtmodus</b></p>	<p>Wählen Sie diese Taste aus, um den Nachtmodus einzustellen.</p>  <p>Drücken Sie <b>UP/DOWN</b> um vom AUS, EIN und Komfort auszuwählen. Drücken Sie <b>ENTER</b> zur Bestätigung.</p>
<p><b>Digital Output</b></p>	<p>Wählen Sie diese Taste aus, um S/PDIF Modus auszuwählen..</p>

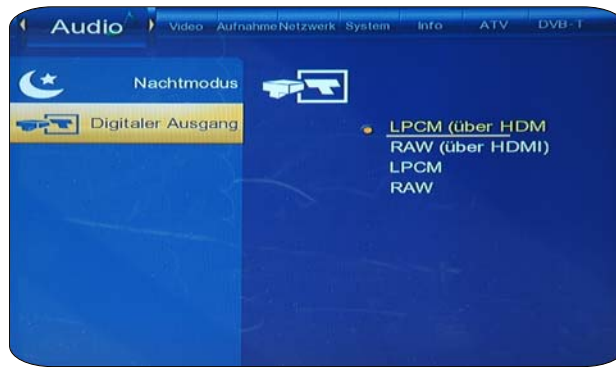

Drücken Sie **UP/DOWN** um vom Raw, und LPCM auszuwählen.  
Drücken Sie **ENTER** zur Bestätigung.

## 7.5 Veränderung der Aufnahmeeinstellungen

Drücken Sie links / rechts auf der Fernbedienung um die **Record** Leiste aus der Menüleiste zu wählen.

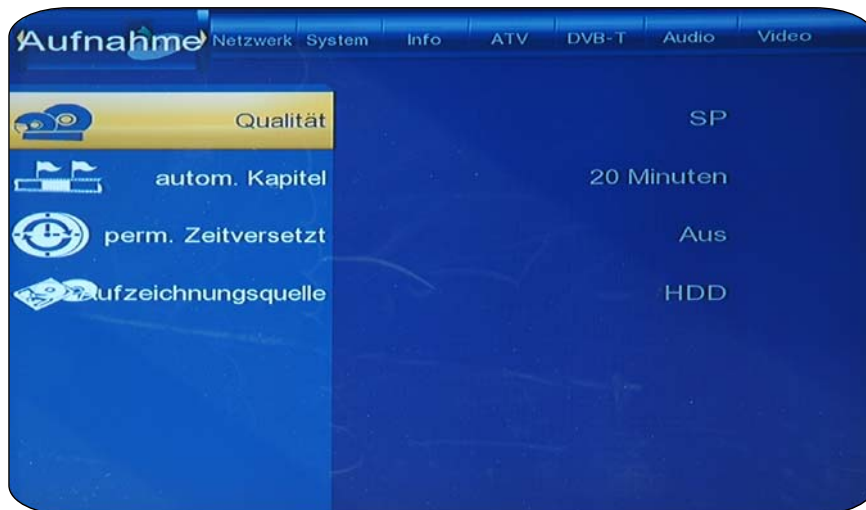

### Qualität

Wählen Sie aus, um die Standardaufnahmequalitätseinstellung einzustellen.

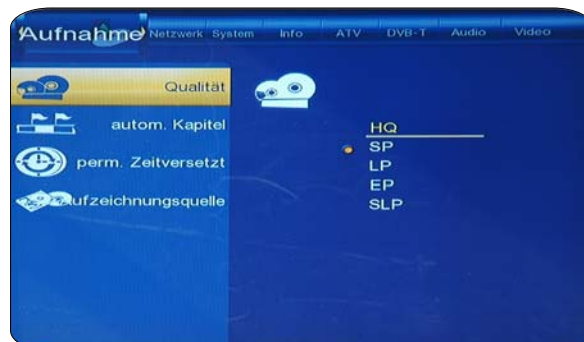

Drücken Sie **UP/DOWN** um die benötigte Qualitätseinstellung auszuwählen. Die höchste Qualitätseinstellung ist HQ, die den größten Teil der Speicherkapazität beansprucht. Die anderen Einstellungen reduzieren die Aufnahmequalität, erfordern jedoch weniger Speicherplatz. Drücken Sie **ENTER** zur Bestätigung.

### Autokapitel

Wählen Sie Autokapitel aus, um Kapitelmarkierungen automatisch in eingestellten Intervallen hinzuzufügen.



Drücken Sie **UP/DOWN** um die benötigten Intervallen auszuwählen. Eine automatische Kapitelmarkierung wird bei jedem Intervall hinzugefügt und ermöglicht Ihnen die Titel nach dem Aufzeichnen leicht durchzusuchen. Drücken Sie **ENTER** zur Bestätigung.

### Permanent Timeshift

Wählen Sie die Taste aus, um Zeitänderungsmodus einzustellen.



Drücken Sie **UP/DOWN** um zwischen EIN und AUS zu wählen. Drücken Sie **ENTER** zur Bestätigung. Wenn sie eingeschaltet ist, wird die Zeitänderungsfunktion dauerhaft aktiviert

### Aufnahmefunktion/gerät

Wählen Sie diese Taste aus, um die Vorrichtung zur Wiederherstellung der aufgezeichneten Dateien einzustellen.



Drücken Sie **UP/DOWN** um von HDD und USB auszuwählen. Drücken Sie **ENTER** zur Bestätigung.

## 7.6 Veränderung der Netzwerkeinstellungen

Drücken Sie **links / rechts** auf der Fernbedienung um die **Netzwerkfunktion** aus der Menüleiste zu wählen.

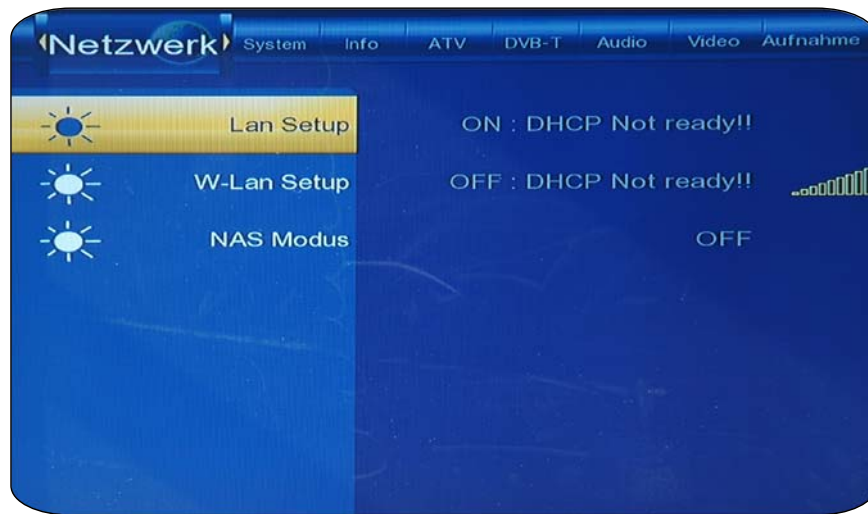

### LAN Konfiguration (kabelgebunden)

Auswählen, um die Netzwerkeinstellungen zu bearbeiten.  
Bevor Sie die Netzwerkfunktionen nutzen, beachten Sie bitte folgendes:

- 1) Erst die media station ans Netzwerk anschließen.
- 2) Bitte NetBIOS des TCP/IP am PC aktivieren.
- 3) Bitte die Firewall Ihres PCs abschalten.
- 4) Bitte aktivieren Sie das „Gast“ Benutzerkonto Ihres PCs
- 5) Bitte geben Sie die Ordner, die Sie durchsuchen wollen frei und stellen Sie sicher das „Jeder“ oder „Gast“ Zugriffsrechte haben.



Drücken Sie die **hoch / runter** Tasten, um zwischen DHCP (AUTO) oder FIXED IP (MANUAL) auszuwählen. Drücken Sie zur Bestätigung die **Enter** Taste.

### DHCP (AUTO)

Die IP Adresse wird automatisch bezogen.



Drücken Sie zur Bestätigung die **Enter** Taste. Nun können Sie DHCP durch erneutes Bestätigen aktivieren oder optional den DNS Server eingeben und darauf hin bestätigen.

### FIX IP (MANUAL)

Eine feste IP Adresse wird benötigt um Einstellungen zur IP Adresse, Subnetzmaske und Standard Gateway machen zu können. Für weitere Hilfe, zu den obengenannten Einstellungen, setzen Sie sich bitte mit dem Netzwerkadministrator in Verbindung.



Nutzen Sie die **Navigations-** und **Numerischen Tasten** um die IP Adresse einzugeben. Drücken Sie zur Bestätigung die **Enter** Taste.

### WLAN Konfiguration

#### Verbinden

Sofern bereits eine oder mehrere Verbindungen eingerichtet worden sind, können Sie diese mit den Navigationstasten **links** und **rechts** auswählen und mit **enter** bestätigen

#### Bearbeiten

Wenn Sie Ihre aktuellen Verbindungen bearbeiten oder eine neue anlegen möchten, wählen Sie diese Option mit den Pfeiltasten **runter** / **rauf** aus und bestätigen diesen mit der **enter** Taste.

Standardmäßig sind 3 Verbindungen eingerichtet. Diese können unbenannt werden. Wenn Sie eine Verbindung ausgewählt haben, können Sie darin die SSID suchen lassen oder manuell eingeben.

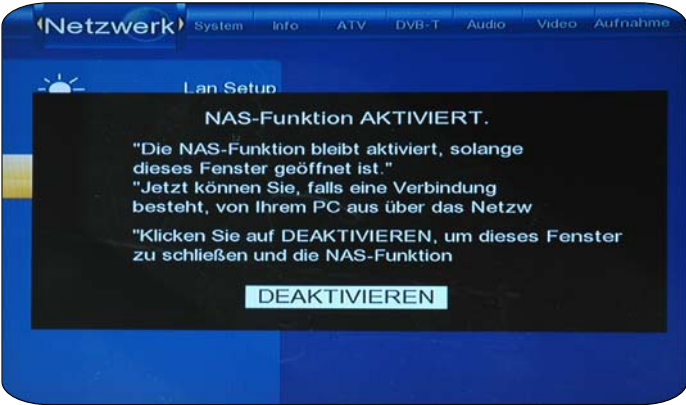

**WICHTIG:** Um diese Funktion nutzen zu können, muss der WLAN Stick mit den Gerät verbunden sein.

<p><b>NAS Modus</b></p>	<p>Auswählen, um den NAS Modus an oder auszuschalten.</p>  <p>Drücken Sie die <b>hoch</b> / <b>runter</b> Tasten, um zwischen Off (Aus), und On (An) auszuwählen. Drücken Sie zur Bestätigung die <b>Enter</b> Taste.</p>  <p>Durch Drücken der <b>enter</b> Taste beenden Sie den NAS Modus</p>

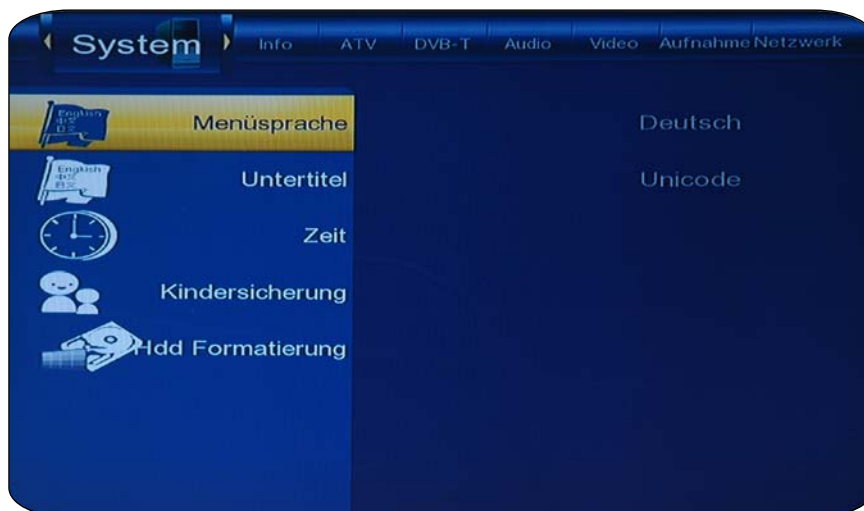
## 7.7 Veränderung der Systemeinstellungen



Drücken Sie links / rechts auf der Fernbedienung um die **System** Leiste aus der Menüleiste zu wählen.

<p><b>Menüsprache</b></p>	<p>Wählen Sie hier aus, um die OSD-Sprache zu wählen (Bildschirmanzeige).</p>  <p>Drücken Sie nach oben / unten, um die Sprache auszuwählen. Drücken Sie <b>ENTER</b> zur Bestätigung.</p>
<p><b>Untertitel</b></p>	<p>Wählen Sie hier die Einstellungen aus, um falls vorhanden, Untertitelsprache einzustellen.</p>  <p>Drücken Sie nach oben / unten um zwischen Unicode, Chinese GBK, BIG5, and etc. auszuwählen. Drücken Sie <b>ENTER</b> zur Bestätigung.</p>

## ZEIT

Wählen Sie diese Taste aus, um die Systemeinstellung einzustellen.



Drücken Sie **ENTER** und geben Sie die Manuelleinstellungen ein.



Geben Sie das Systemmenü ein und benützen Sie links / rechts um jedes Feld auszuwählen sowie die Aufwärts / Abwärts-Navigationspfeile um die Einstellungen anzupassen.

## Kindersicherung

Wählen Sie diese Taste aus, um die Kindersicherung einzustellen.



Geben Sie das Kennwort ein, um in den Kindersicherungs-Menü zu gelangen. Standardmäßig ist „0000“ eingestellt.

### Lock System



Drücken Sie die Up / Down Taste zum Einschalten oder Ausschalten des elterlichen Systems. Drücken Sie die ENTER-Taste zu Bestätigen. Ein Passwort wird benötigt für die Änderung. Der Standardwert ist '0000'. Drücken Sie die numerischen Tasten zur Eingabe, und die Enter-Taste bestätigen.

### Region



Drücken Sie die oben / unten-Taste, um die Region. Drücken Sie die ENTER-Taste bestätigen.

### Kennwort

Drücken Sie die numerischen Tasten zur Eingabe und das Passwort ändern. Drücken Sie die ENTER-Taste bestätigen.

### TV Rating

Drücken Sie die Navigations-Schaltflächen zu wählen. Drücken Sie die ENTER-Taste bestätigen, und die Schaltfläche "Zurück", zu beenden.

## HDD Format

Wählen Sie das Format Ihrer Festplatte (HDD).



Drücken Sie nach oben / unten um das HDD Format auszuwählen. Drücken Sie **ENTER** zur Bestätigung.

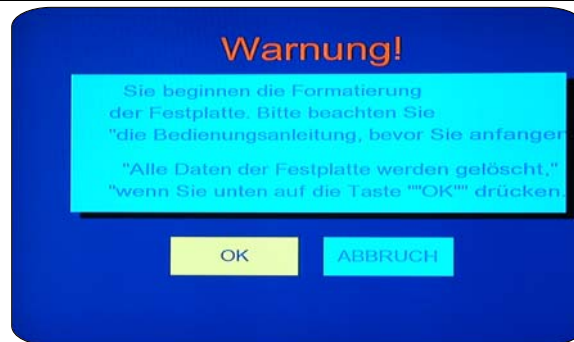

Drücken Sie links / rechts um OK auszuwählen. Drücken Sie **ENTER** zur Bestätigung.

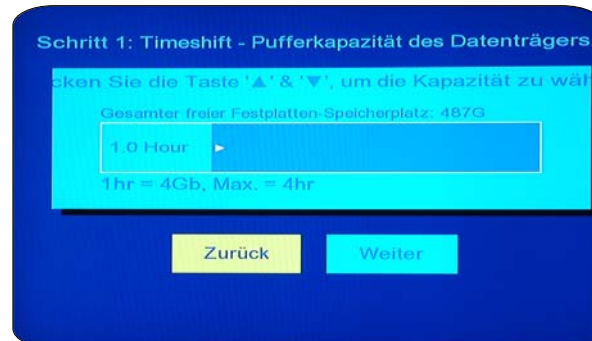

Drücken Sie nach oben / unten um die Kapazität für die Timeshit Funktion einzustellen Drücken Sie links / rechts um WEITER auszuwählen und **ENTER** um zu bestätigen.

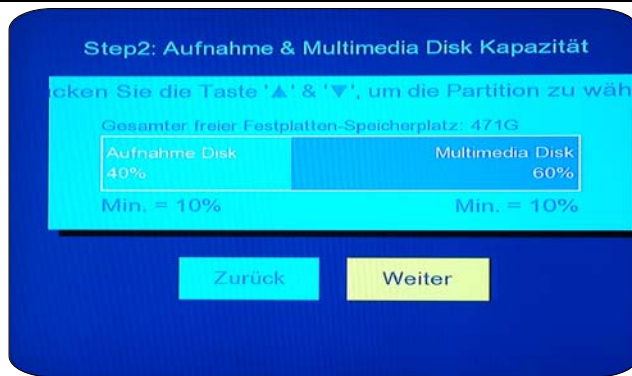

Drücken Sie nach oben / unten um die Kapazität auf die Aufnahme und Multimediapartition aufzuteilen. Drücken Sie links / rechts um WEITER auszuwählen und **ENTER** zu bestätigen

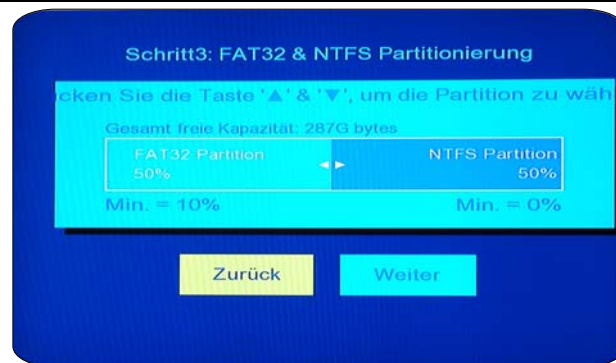

Drücken Sie nach oben / unten um die Kapazitäten der FAT32 und NTFS Partitionen einzustellen. Drücken Sie links / rechts um WEITER auszuwählen und **ENTER** um zu bestätigen.

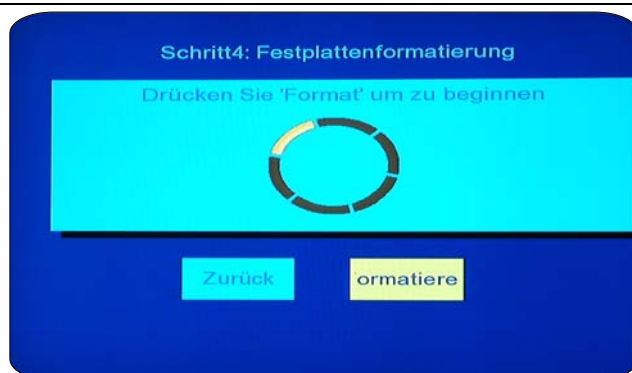

Drücken Sie links / rechts um Format auszuwählen. Drücken Sie **ENTER** zur Bestätigung. Die Formatierung startet und wird einige Minuten in Anspruch nehmen. Bitte haben Sie etwas Geduld.

Wenn die Formatierung beendet ist drücken Sie **ENTER** um neu zu starten.

## 7.8 Veränderung der MISC-Einstellungen

Drücken Sie links / rechts auf der Fernbedienung um die MISC Leiste aus der Menüleiste auszuwählen.



### Slide Show Timing (Diashow Timing)

Hier können Sie die zeitlichen Anzeigintervalle einer Diashow Ihrer Bilder festlegen.

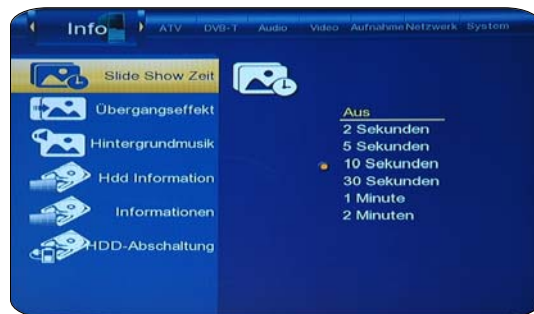

Drücken Sie die **up / down** Tasten zur Auswahl und die **enter** Taste zur Bestätigung.

### Transition Effect



Wählen Sie den Übergangseffekt zwischen den einzelnen Bildern der Diashow.



Drücken Sie die **up / down** Tasten zur Auswahl und die **enter** Taste zur Bestätigung.

### Background Music (Hintergrundmusik)

Hier können Sie die Einstellungen für die Hintergrundmusik der Diashow festlegen.

	 <p>Drücken Sie die <b>up / down</b> Tasten zur Auswahl: off, Ordner, und alle. Drücken Sie die <b>enter</b> Taste zur Bestätigung.</p>
<p><b>HDD Information</b></p>	<p>Hier können Sie die momentane Festplattenkapazität einsehen.</p>  <p>Die Kapazitäten der Aufnahme, Time Shift und die der Multimediapartitionen sind hier gelistet. Drücken Sie die <b>enter</b> Taste zur Bestätigung.</p>
<p><b>Information</b></p>	<p>Hier können Sie die Systeminformationen einsehen.</p>  <p>Die Version der Firmware, des BIOS und die MAC Address sind hier gelistet. Drücken Sie die <b>enter</b> Taste zur Bestätigung.</p>
<p><b>HDD Abschaltung</b></p>	<p>Hier können Sie einstellen, ab welcher Leerlaufzeit sich die Festplatte in den Standby Modus begeben soll</p>



Drücken Sie die **up / down** Tasten zur Auswahl .Drücken Sie die **enter** Taste zur Bestätigung.

## 8. Browser Menü

Das Browsermenü ermöglicht Ihnen, Musik, Fotos und Filme, die auf einer HDD, einem externen USB Gerät und im Netzwerk gespeichert sind, zu suchen und abzuspielen. Um das Menü einzugeben, wählen Sie **Browser** vom **Handbuch** Menü aus.

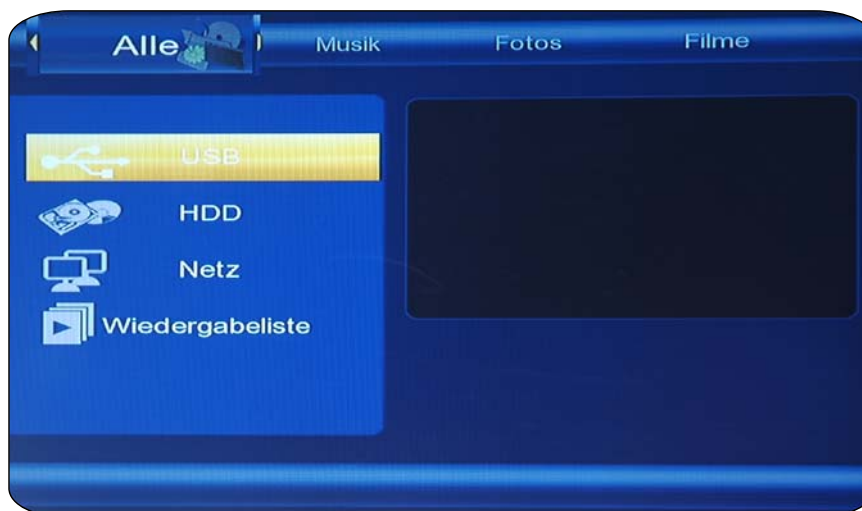

Drücken Sie nach oben / unten um den Datenträger auszuwählen, in der die Clips gespeichert sind. Wählen aus HDD, USB, NET und Drücken Sie **ENTER**.

Wenn die Daten über HDD, USB Gerät oder das System an ein Netzwerk verbinden, können Sie Fotos durchsuchen, Musik hören and Filme sehen.

## 8.1 Alles durchsuchen

Drücken Sie links / rechts auf der Fernbedienung um die Fotos Leiste auszuwählen.



Alle Verzeichnisse und unterstützten Inhalte werden angezeigt. Drücken Sie nach oben / unten um das Verzeichnis oder die Datei die Sie durchsuchen möchten auszuwählen, und Drücken Sie **ENTER** um zu bestätigen.

## 8.2 Musik durchsuchen

Drücken Sie links / rechts auf der Fernbedienung um die Musik Leiste auszuwählen.



Alle Verzeichnisse und unterstützten Audiodateien in dem aktuellen Verzeichnis werden angezeigt. Drücken Sie nach oben / unten um die Datei auszuwählen, die Sie abspielen wollen und drücken Sie **ENTER**.

## 8.3 Fotos durchsuchen

Drücken Sie links / rechts auf der Fernbedienung um die Fotos Leiste auszuwählen.



Alle Verzeichnisse und unterstützten Bilddateien im aktuellen Verzeichnis werden angezeigt. Drücken Sie nach oben / unten um das Foto, das Sie ansehen möchten auszuwählen und Drücken Sie dann **ENTER**. Das Foto wird als Vollbild angezeigt.

---

### **Hinweis:**

1. Wenn das Foto im Vollbildmodus angezeigt wird, beginnt die Diaschau automatisch.
2. Während Sie den Musikdateien zuhören, können Sie gleichzeitig die Fotos durchsuchen.

---

Während Sie ein Foto ansehen, können Sie links / rechts drücken, um ein Foto in einen bestimmten Winkel zu drehen. Außer Drehen können Sie die Fotos vergrößern oder verkleinern (Ein/Aus) indem Sie **ZOOM** drücken. Drei Zoompegel sind verfügbar.

## 8.4 Filme durchsuchen

Drücken Sie links / rechts auf der Fernbedienung um die Fotos Leiste auszuwählen.



Alle Verzeichnisse und unterstützten Videodateien in dem aktuellen Verzeichnis werden angezeigt. Drücken Sie nach oben / unten wählen Sie den Film, den Sie sehen möchten, drücken Sie dann **ENTER**. Der Film wird im Vollbildmodus gespielt.

Diese Filmsuchfunktion unterstützt DAT, VOB, IFO, MPG, AVI, und TS Formatdateien.

Während Sie einen Film im Vollbildmodus sehen, können Sie **ZOOM** drücken, um die Abbildung zu vergrößern oder zu verkleinern. (Zoom Ein/Aus) Drei Zoompegel sind verfügbar.

## 8.5 Mit Netzwerk durchsuchen

Sie können per Datenstream Multimediadaten, die sich im Netzwerk befinden (Ethernet / WLAN) wiedergeben. Vergewissern Sie sich bitte, ob Sie die obenstehenden Nutzungshinweise gelesen und die richtigen Einstellungen vorgenommen haben, bevor Sie weiterlesen. Es gibt zwei Wege die gemeinsamen Multimediadateien auf Ihrem lokalen Netz ausfindig zu machen, wenn Sie NETZ im Browsermenü auswählen. Sie können die Arbeitsgruppe oder Meine Abkürzungen ('My Short Cuts') durchsuchen.



### 8.5.1 Durchsuchen der Arbeitsgruppe

Sie können die Arbeitsgruppe, der Ihr PC angehört, von der Arbeitsgruppenliste wählen, Ihren PC- Namen finden und **ENTER** zur Bestätigung drücken.

Als nächstes wählen Sie die gemeinsame Multimediadatei aus, die Sie durchsuchen wollen. Hinweis: Während des Browsens von HD Videodaten (Auflösung bis zu 720p/1080i/1080p) via Ethernet oder WLAN muss das Video zwischengespeichert werden. Dies ist wegen der limitierten Netzwerkgeschwindigkeit oder Verbindungsqualität ein normaler Vorgang.

Aufgrund der verschiedenen Netzwerk-Bedingungen, manchmal könnte die Arbeitsgruppe nicht zugegriffen werden oder in der Liste angezeigt. Und dann müssen Sie 'My\_Shortcuts "auf freigegebene Dateien durchsuchen.

### 8.5.2 'Meine Abkürzungen' durchsuchen

Sie können auch 'Spezifischer Dateiserver IP' einstellen und darauf über 'Meine Abkürzungen' im Menü zugreifen. Drücken Sie **MENU** und das Menü wird angezeigt.

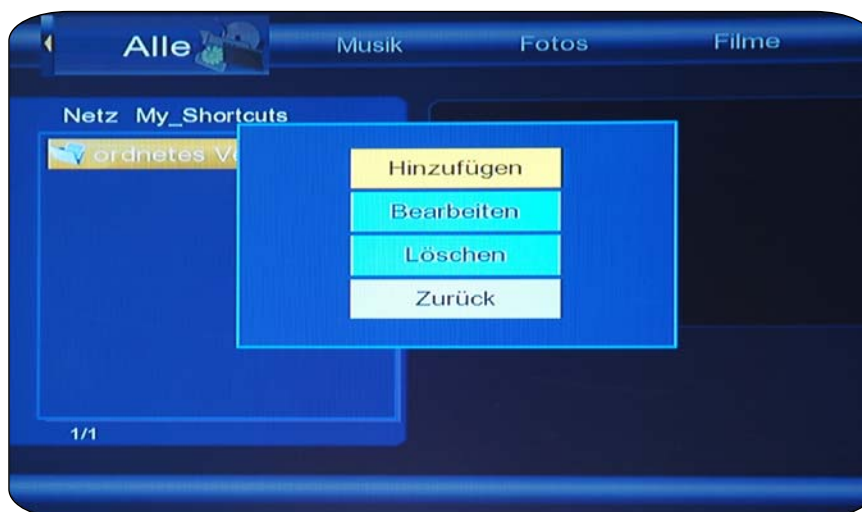

#### Netzwerkbrowser

Wählen Sie diese Taste aus, um Netz-Benutzer Namen, Netz-Kennwort sowie spezifischen Dateiserver IP einzustellen.

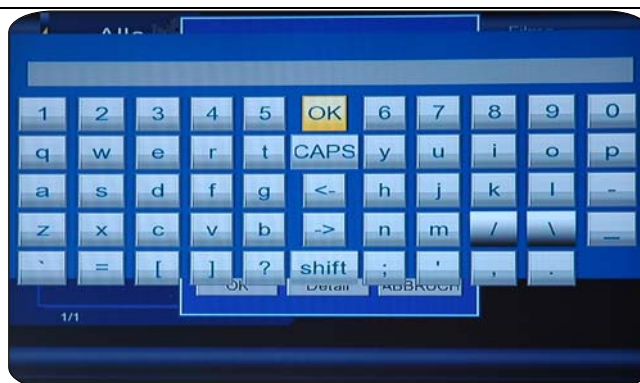
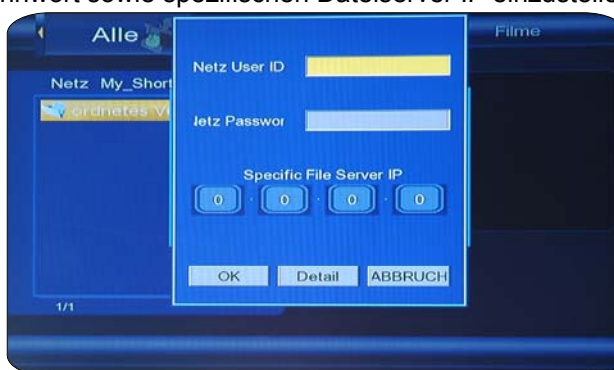

Wählen Sie den Benutzernamen aus und die Eintragsanzeige erscheint. Benutzen Sie die Navigationspfeile, um Buchstaben und Nummer auszuwählen. Wählen Sie Großschreibungen (**CAPS**) aus, um zwischen Groß- und Kleinbuchstaben umzuschalten. Drücken Sie <-Um einen Buchstaben zu löschen. Drücken Sie -> um ein Leerzeichen einzufügen. Um das markierte Feld hinzuzufügen, Drücken Sie die **ENTER** Taste.



Wählen Sie Netz-Kennwort aus, und die Eintragsanzeige erscheint. Siehe oben.



Wählen Sie spezifischen Dateiserver IP aus und verwenden Sie die Navigationstasten und Zifferntasten, um die IP-Adresse einzugeben. Drücken Sie **ENTER** zur Bestätigung.

Sie können auch Detail auswählen um Einstellungen für Label, Domain, und Host Name der Verknüpfung vorzunehmen. Wählen Sie dann OK und Drücken Sie die **enter** Taste zur Bestätigung.



Wählen die Verknüpfung, die Sie erzeugt haben und drücken Sie **ENTER** zur Bestätigung. Als nächstes wählen Sie die gemeinsame Multimediadatei aus, die Sie durchsuchen wollen.

## 8.6 Dateien umbenennen / löschen

Während der Navigation im Browsermenü können Sie durch Drücken der **menu** Taste ein Popup Menü aktivieren, in dem Sie Dateien oder Ordner umbenennen / löschen können.



Drücken Sie die **up / down** Taste um Zurück, Umbenennen oder Löschen auszuwählen und Drücken Sie dann die **enter** Taste zur Bestätigung.

### 8.6.1 Dateien umbenennen

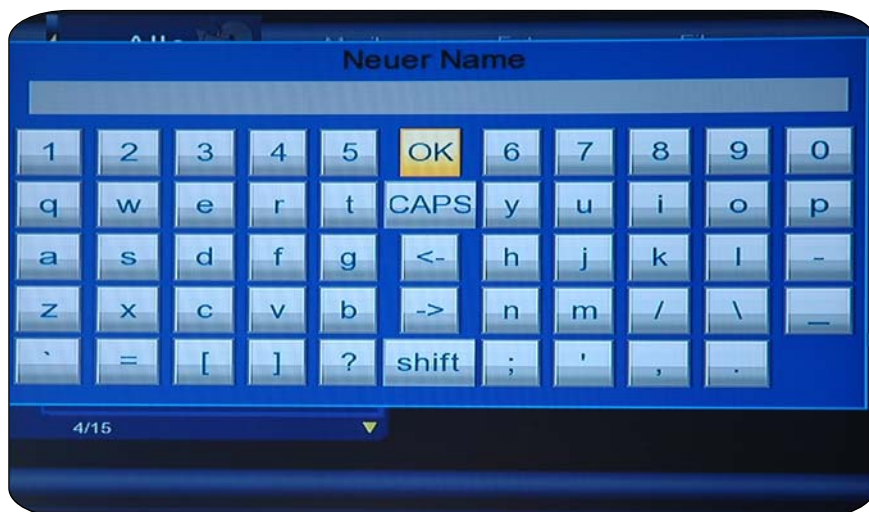

Drücken Sie die **Navigationstasten** um Buchstaben und Zahlen auszuwählen. Mit dem **CAPS** Feld können Sie zwischen Groß- und Kleinschreibung umschalten. Drücken Sie <- um ein Zeichen zu löschen. Drücken Sie -> um ein Leerzeichen einzufügen. Drücken Sie die **enter** Taste um die Eingabe jedes Zeichens zu Bestätigen. Wählen Sie **OK** und drücken Sie die **enter** Taste zur Bestätigung.

### 8.6.2 Dateien löschen.



Drücken Sie die **up / down** Tasten um OK auszuwählen. Drücken Sie dann die **enter** Taste um das Löschen zu Bestätigen, oder wählen Sie Zurück, um den Löschvorgang abzubrechen.

**Achtung:** Partitionen auf der Festplatte im NTFS Dateisystem können eventuell nur gelesen werden.

## 8.7 Verwalten der Playlist (Wiedergabeliste)

Diese media station unterstützt die Playlist (Wiedergabeliste) Funktion, die es ermöglicht Ihre Lieblingsdateien hinzuzufügen und dann jederzeit zu genießen.

### 8.7.1 Dateien zur Playlist hinzufügen

Wählen Sie die zu hinzufügende Datei aus und drücken dann die **red** Taste unten auf der Fernbedienung um ein Häkchen hinter die Datei zu setzen. Drücken Sie dann die **green** Taste unten auf der Fernbedienung um zu Bestätigen. Es erscheint eine Meldung auf dem Bildschirm: 'Add selects to list' (Ausgewählte Dateien hinzufügen). Mehrfachauswahlen sind möglich.

### 8.7.2 Durchsuchen der Playlist

Drücken Sie die **up / down** Tasten um **Play List** im Browsermenü auszuwählen. Drücken Sie dann die **enter** Taste zur Bestätigung um die Playlist zu öffnen.

Wenn Sie eine Datei von der Playlist löschen wollen, drücken Sie die **red** Taste zur Auswahl der Datei und dann die **green** Taste zur Bestätigung.

## 9. Dateikopiermenü

Wählen Sie **Kopieren** aus dem **Leit-Menü** und gehen Sie in das **Dateikopie** Menü, wo Sie Dateien zwischen HDD und USB Geräten sowie dem Netzwerk kopieren können.



**Schritt 1: Wählen Sie die Ausgangs- und die Zieleinheit aus.**

Drücken Sie **UP / DOWN** um das Gerät auszuwählen. Drücken Sie links um abubrechen, und rechts für die weiteren Schritte.

**Schritt 2: Wählen Sie die Quelldateien aus, die Sie kopieren wollen.**



Drücken Sie **PLAY** um Dateien auszuwählen, links um abubrechen und rechts um zum nächsten Schritt zu gelangen.

**Schritt 3: Wählen Sie den Zielordner aus, um die oben genannten Dateien zu speichern.**

Drücken Sie **UP/DOWN** um den Ordner auszuwählen. Drücken Sie links um abubrechen, und rechts um zum nächsten Schritt zu gelangen.

**Schritt 4: Mit dem Kopieren der ausgewählten Dateien fortfahren.**

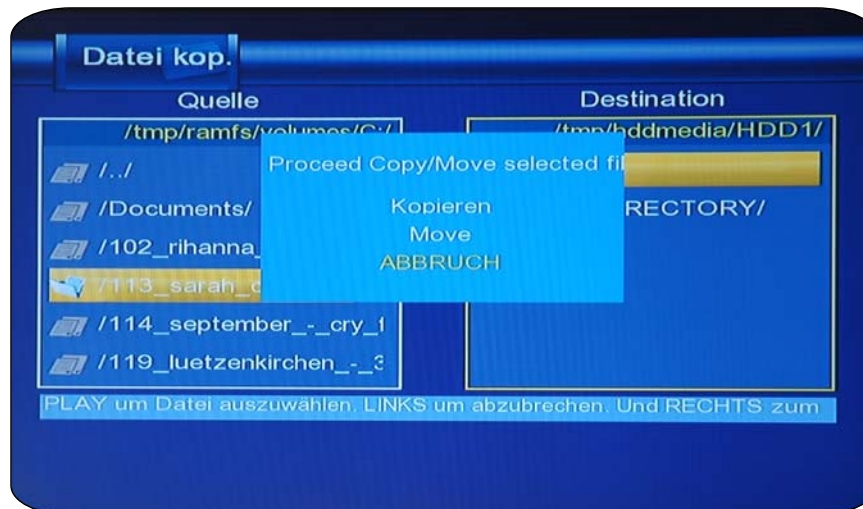

Drücken Sie **UP/DOWN** um OK zu wählen und drücken Sie **ENTER** zur Bestätigung. Der Kopiervorgang wird gestartet.

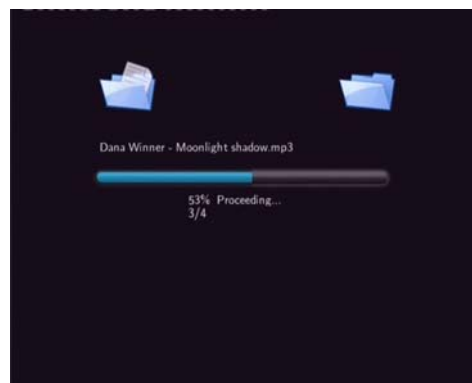

## 10. NAS Funktion

Diese media station kann als NAS (Network Attached Storage) Laufwerk genutzt werden. Er kann via Ethernet oder WLAN an das Netzwerk angeschlossen werden. Dies erlaubt dem Heimanwender eine günstige Speicherung und Vorhaltung von Daten.

Bitte aktivieren Sie im Voraus den NAS Modus im Setup Menü. (beachten Sie hierzu Kapitel **7.6 Ändern der Netzwerkeinstellungen** für mehr Details). Wenn die Netzwerkverbindung korrekt hergestellt wurde und einsatzbereit ist, geben Sie: [\\NAS](#) oder [\\IP Address](#) im Ausführen Fenster ein (über das Startmenü zu finden), oder geben Sie in der Adressleiste des Internet Explorers die IP Adresse der media station ein (z.B.: [\\192.168.0.9](#) oder [\\NAS](#)) und Drücken Sie dann die Eingabetaste der Tastatur.

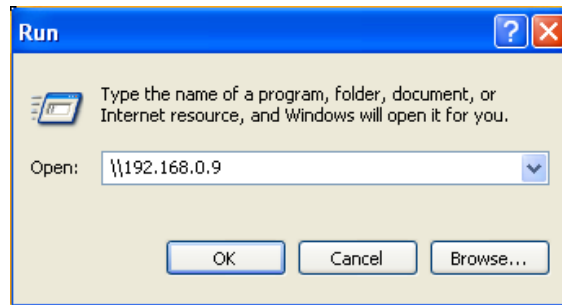

Jetzt können Sie die auf die media station befindlichen Daten betrachten und bearbeiten. Auf diesem Weg können Sie auch Daten zwischen dem PC und der media station wiedergeben und kopieren.

**Hinweis:**

1. NTFS Partitionen der Festplatte können ausschließlich gelesen werden.  
Bitte stellen Sie sicher, dass die 'sys' enthält das Verzeichnis der Samba-Server ist in HDD1, da sonst die NAS-Funktion wird nicht funktionieren.
2. Bitte aktivieren Sie den NAS Modus im Setup Menü, bevor Sie diese Funktion nutzen.

# 11. Internet Radio hören

Diese media station hat die SHOUTcast free Internet Radio Funktion integriert. Wählen Sie das **Internet Radio** Symbol im Hauptmenü um in das Menü zu gelangen.

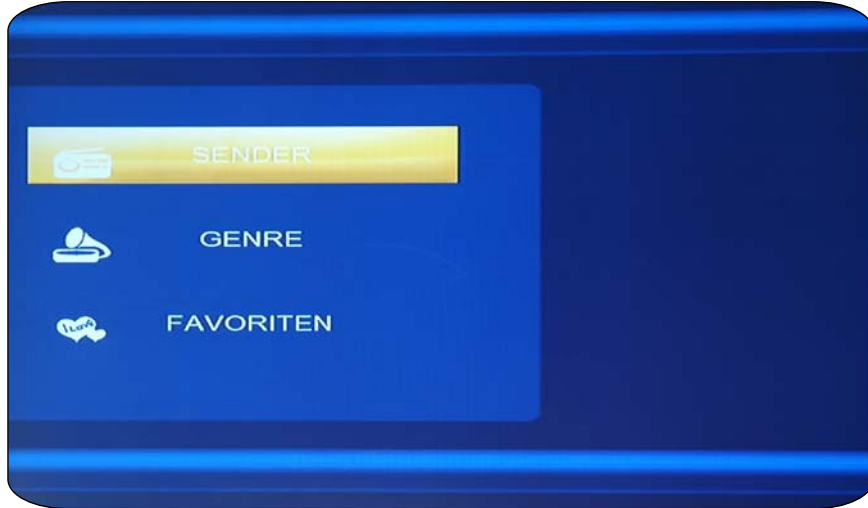

## Hinweis:

1. Stellen Sie sicher, dass die media station korrekt an ein LAN oder WLAN mit Internetzugang angeschlossen ist. Bitte beachten Sie hierzu Kapitel '7.6 Netzwerkeinstellungen ändern' um nähere Informationen zu erhalten.
2. Wenn Sie zum ersten Mal das Internet Radio Menü öffnen wird eine Datei aus dem Internet heruntergeladen. Dies nimmt einige Sekunden in Anspruch – bitte haben Sie etwas Geduld.
3. Für mehr Informationen über SHOUTcast besuchen Sie bitte die Webseite:  
[www.shoutcast.com](http://www.shoutcast.com)

## 11.1 Radiostationen Menü

Drücken Sie die **up** / **down** Taste um STATION auszuwählen und drücken Sie die **enter** Taste zur Bestätigung.

Drücken Sie die **up** / **down** Taste um eine Station der Liste auszuwählen und drücken Sie die **enter** Taste zur Bestätigung. Mit den **prev** / **next** Tasten können Sie Seiten der Liste durchblättern.

Wenn eine Station ausgewählt ist, kommen Sie ins CHANNEL List (Kanalliste) Menü. Drücken Sie Press die **up** / **down** Taste um den Sender auszuwählen, den Sie hören wollen.

Drücken Sie die **enter** oder die **play** Taste um den Kanal anzuhören. Um die Wiedergabe des Radiokanals zu beenden Drücken Sie die **stop** oder die **back** Taste.

Wenn eine Station hervorgehoben ist können Sie die **menu** Taste Drücken um die Station zu Ihren Favoriten hinzuzufügen.

## 11.2 Genre Menüliste

Drücken Sie die **up** / **down** Tasten um GENRE auszuwählen und drücken Sie die **enter** Taste zur Bestätigung.

Drücken Sie die **up** / **down** Tasten um ein Genre auszuwählen und drücken Sie die **enter** Taste zur Bestätigung. Mit Hilfe der **prev** / **next** Tasten können Sie innerhalb der Genre Liste die Seiten umblättern. Auf diese Weise können Sie Ihre Lieblingsstationen über das Genre suchen.

## 11.3 Meine Favoriten / Lieblingssender

Drücken Sie die **up** / **down** Tasten um FAVORITE auszuwählen und drücken Sie die **enter** Taste zur Bestätigung.

Alle Favoriten (Lieblingssender), die Sie aus der Liste hinzugefügt haben können hier gefunden und verwaltet werden.

Wenn eine Station hervorgehoben ist können Sie die **menu** Taste drücken um die Station von den Favoriten zu löschen.

**Hinweis:** Maximal 20 Favoriten können in die Liste aufgenommen werden.

## 12. Firmware Aktualisierung

Die Firmware ist das Betriebssystem (OS) von Ihrem Gerät. Firmwareaktualisierungen können neue Merkmale, Verbesserungen und BugFix (Virenschutz) beinhalten.

Um zu kontrollieren ob Sie die neueste Version der Firmware besitzen:

- Wählen Sie MISC im Einstellungsmenü;
- Die Version der Firmware wird hinter der SW Version angezeigt;
- Vergleichen Sie diese mit der aktuellsten Version der Firmware.



Laden Sie die aktuellste Firmware von unserer Webseite herunter.

### Schritt 1: Das USB Stick einrichten

Für die Firmware Installation benötigen Sie einen USB Stiff. Kopieren Sie die 5 Dateien aus dem USB Stiff Installationsordner der Treiber CD zu dem Root Verzeichnis Ihres USB Stiffs.



### Schritt 2: USB Stick anschließen

Schließen Sie den USB Stiff an den USB HOST Port der media station an.

### Schritt 3: Halten Sie die STANDBY Taste gedrückt

Halten Sie die STANDBY Taste auf der Vorderseite gedrückt und lassen Sie sie nicht los.

### Schritt 4: Stromkabel anschließen

Schließen Sie das Stromkabel an den DC IN Anschluss an, betätigen Sie den POWER Schalter auf der Rückseite, und warten Sie ca. 3 Sekunden oder länger und nehmen Sie Ihren Finger dann von der STANDBY Taste.

Die Firmware Installation wird in 30 Sekunden beginnen. Die LED Anzeige auf der Vorderseite wird während der Installation aufleuchten. Wenn mit einem Fernsehgerät verbunden, so wird eine gelbe Installationsseite auf dem Bildschirm erscheinen.



Warten Sie ca. 4 Minuten, die Installation wird zu Ende geführt, die LED Anzeigen werden aufhören zu leuchten und die media station automatisch in den Standby Modus übergehen. Dann können Sie die STANDBY Taste auf der Vorderseite oder der Fernbedienung drücken um die media station zu aktivieren und zu starten.

**Anmerkung:**

Das Gerät während der Installation nicht ausschalten;  
Während der Installation den USB Stick nicht entfernen.

# 13. Anhang

## 13.1 Spezifikationen

---

### Unterstützte USB Speicher:

- USB HDD
- Andere USB Massenspeichergeräte
- USB 2.0

---

### Unterstützte Dateiformate:

- DAT/VOB/IFO/MPG/AVI/MPEG-2 TS:
- MP3/OGG/WMA
- Maximalanzahl von erkennbaren Dateien 9999 Dateien
- Kompressionsrate zwischen 32 kbps und 320 kbps
- JPEG/BMP
- Maximalanzahl von erkennbaren Bildern: 9999 Dateien

---

### UNTERSTÜTZTE VIDEO CODECS:

- MPEG-1/MPEG-2
- MPEG-4 ASP: XviD

---

### UNTERSTÜTZTE AUDIO CODECS:

- MP2/MP3/OGG Vorbis/WMA Standard (DRM, Profi und entwickeltes Profil werden nicht unterstützt )/PCM

---

### UNTERTITELFORMATE UNTERSTÜTZT:

- SRT, SMI, SSA

---

### AUFNAHMEGERÄTE UNTERSTÜTZT:

- Eingebaute HDD
- USB HDD

---

### VIDEOAUFNAHMEMODUS

Modus 80 GB HDD 120 GB HDD 160 GB HDD

HQ 16hrs 24hrs 33hrs

SP 32hrs 48hrs 66hrs

LP 48hrs 72hrs 99hrs

EP 64hrs 96hrs 132hrs

SLP 96hrs 144hrs 198hrs

---

### VIDEOAUFNAHMEFORMAT

- HQ/SP/LP/EP/SLP Modus: MPEG-2 MP@ML

---

### AUDIO AUFNAHMEFORMAT

- HQ/SP/LP/EP/SLP Modus: MP2 2-Kanal

---

**VIDEO AUS Spezifikationen**

Kombinierter Ausgang	1 Vpp 75 Ohm
Komponenten-Ausgang:	Y:1 Vpp 75 Ohm
	Cb:0.7 Vpp 75 Ohm
	Cr:0.7 Vpp 75 Ohm
Scart	21-pin euro scart
HDMI	HDMI v1.1

---

**NETZWERK FUNKTION**

<b>Ethernet</b>	10/100Mbps Auto-Negotiation
<b>WLAN</b>	IEEE 802.11b/g, bis zu 54Mbps (wird durch den mitgelieferten WLAN Stick unterstützt)

**AUDIOLEISTUNG**

DA-Konverter	24-bit/192kHz
AD- Konverter	24-bit/96kHz
Lärm-Signal (1kHz)	≥ 95dB
Dynamikbereich	≥90dB
	(1kHz)
Kanal≥	95dB
Trennung	
Gesamte Oberschwingung	
Verzerrung (1kHz)	≤-85dB

---

---

**\* ANALOG TV SYSTEM**

Frequenzbereich	44.25MHz~863.25MHz (VHF I/III / UHF)
Video	PAL B/G, D/K, I, SECAM L and L'
Audio	Stereo, Mono
Analog TV Tuner	75 Ohm (VHF / UHF) TV Analog Antenna or cable

---

**\* DIGITAL TERRESTRIAL TV SYSTEM**

Frequenzbereich	44.25MHz~863.25MHz (VHF I/III / UHF)
COFDM	2K FFT or 8K FFT COFDM demodulator (Fully DVB-T compliant : ETS 300-744)
Code Rate	1/2, 2/3, 3/4, 5/6, and 7/8
Wächter Interval	1/4, 1/8, 1/16, 1/32
Konstellation QPSK	16QAM, 64 QAM
Bandbreite	6, 7 or 8MHz
Digital TV Tuner	75 Ohm (VHF / UHF) TV Digital Antenna

---

---

**ALLGEMEIN**

Stromversorgung	AC 100~240V	50~60Hz
EIN/AUS-Schalter	ca. 35 W	
Verbrauch		
Betrieb	+5°C to +35°C (+36°F to +95°F)	
Temperatur		
Betriebsluftfeuchtigkeit	5% zu 80% RH	
Festplatte	3.5" SATA HDD	
Maßzahlen (W/H/D)	215.3x175x62mm	
Nettogewicht	ca. 1.5 kg	

---

HINWEIS: Änderungen der Spezifikationen und des Entwurfs dieses Produktes sind ohne vorherige Ankündigung vorbehalten.

## 13.2 Häufig gestellte Fragen

### ***Frage 1. Mein Computer erkennt die media station nicht.***

#### **Antwort:**

Stellen Sie sicher, dass die media station eingeschaltet ist. Wenn er diese nicht eingeschaltet ist wäre der Computer nicht im Stande die media station zu finden.

Stellen Sie weiter sicher, dass die media station mit dem Computer verbunden ist. (siehe 1.4.1 zum Verbinden der media station mit dem Computer).

Falls Sie Windows 98SE benutzen, installieren Sie zuerst die USB Treibersoftware. Führen Sie nach der Installation des Programms einen Neustart durch und verbinden Sie die media station erneut mit Ihrem Computer. (siehe 1.4.1 zum Verbinden der media station mit dem Computer).

Es könnten Störungen im Programmablauf auftreten, falls Sie die Windows 98SE Treibersoftware auf den Betriebssystemen Windows® XP, Windows 2000, oder Windows ME Edition installiert haben.

Es wird weiter empfohlen, die USB Anschlüsse auf der Rückseite Ihres Computers zu benutzen, da die vorderen USB Anschlüsse meist aus unversorgten Netzknoten bestehen, und ein reibungsloser Ablauf somit nicht garantiert werden kann

### ***Frage 2. Wenn ich versuche das USB- Gerät zu trennen, erhalte ich die Nachricht: „Das Gerät 'Generic volume' konnte im Augenblick nicht beendet werden. Versuchen Sie das Gerät später zu trennen.“ Was kann ich in diesem Fall tun?***

#### **Antwort:**

Schließen Sie alle Programme, inklusive dem Windows® Explorer, die auf Daten der media station zugreifen können. Die Trennung des USB Gerätes sollte nach diesem Vorgang erfolgreich durchgeführt werden können. Ist die Trennung aber nicht möglich, schließen Sie alle Programme und warten Sie 20 Sekunden ab. Im Anschluss versuchen Sie das USB Gerät mit Hilfe des grünen Pfeiltasten Icons vom Computer zu trennen.

**Frage 3. Ich entdecke neue Dateinamen und Ordernamen, die ich nie erstellt habe oder die merkwürdige Namen haben.**

**Antwort:**

Höchstwahrscheinlich ist die Belegungstabelle der media station (FAT), die für die Benennung der Dateien zuständig ist, beschädigt. Windows und Macintosh schreiben oft Zusatzdateien (z.B. für die Finderdefinition oder Systemwiederherstellung) auf die Festplatte

**Frage 4. Ich habe meine media station dazu verwendet, Daten zwischen verschiedenen Computern zu transferieren. Würde eine Defragmentierung der Festplatte der media station schaden ?**

**Antwort:**

Eine Defragmentierung der Festplatte ist nur nach einer Transferierung vieler Dateien auf und von der media station sinnvoll. Sie können aber die Defragmentierungsoption ihrer media station jederzeit nutzen, da sie der media station nicht schaden kann. Stellen Sie lediglich sicher, dass während der Windows® Defragmentierung Utility keine anderen Programme in Verwendung sind. Weiters ist es wichtig, dass die media station, während des Vorganges, mit dem externen Energieadapter verbunden ist. Stellen Sie lediglich sicher, dass während der Windows® Defragmentierung Utility keine anderen Programme in Verwendung sind. Desweiteren ist es wichtig, dass die media station, während des Vorganges, mit dem externen Energieadapter verbunden ist.

**Frage 5. Meine Dateien sind von der media station verschwunden.**

**Antwort:**

Stellen Sie sicher, dass Sie Ihre Dateien mit dem richtigen Browser durchsuchen. Dies bedeutet, dass Sie darauf achten sollten, korrekt gefilterte Suchmasken und Ansichten (z.B. Photos, Musik, Filme, etc.) zu verwenden.

**Frage 6. Warum können manche Foto-Formate nicht in der Fotofunktion angezeigt werden?**

**Antwort:**

Im JPEG Format gibt es verschiedene Anzeigeeoptionen. Die media station unterstützt nicht alle Optionen, daher sollten Sie, wenn nötig das Dateiformat ändern.

Benutzen Sie z.B. das Programm Photoshop, um das Photo zu öffnen.

Wählen Sie aus dem Menü "Datei" dann "Speichern unter" (siehe linkes Bild) und wählen Sie als Bildformat "JPEG". Geben Sie den Dateinamen ein und klicken Sie anschließend auf den "Speichern"-Icon.

Daraufhin erscheint ein neues Fenster (siehe rechtes Bild). Wählen Sie "Grundlinie" oder „Optimierte Grundlinie“.

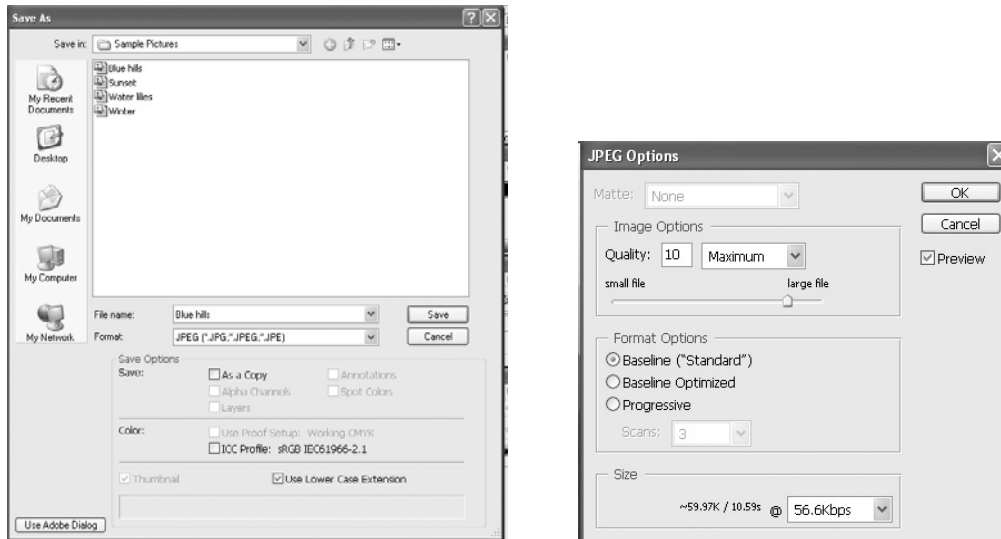

**Frage 7. Warum blinkt der Fernseher während des Betriebs kurz, zeigt einen blauen Bildschirm oder einen Bildschirmschoner?**

**Antwort:**

Dies ist völlig normal, da das System bei erstmaliger Benützung die entsprechenden Parameter einrichten muss, um ein korrektes Videosignal ausgeben zu können. Während der Initialisierung empfängt der Fernseher falsche oder instabile Signale, welche den Fernseh Bildschirm zum Blinken bringen. Manche Fernseher behandeln diese Signale, als würde es sich nicht um Signale handeln, daher zeigen sie einen blauen Bildschirm („Bluescreen“) oder einen Bildschirmschoner an.

**Frage 8. Warum erscheint auf dem Bildschirm meines Fernsehers ein defektes Bild, wenn ich auf Y/Pb/Pr 480P, 576P, 720P, 1080I schalte.**

**Antwort:**

Bitte überprüfen Sie, ob Ihr Fernseher Y/Pb/Pr 480P, 576P, 720P, 1080I Ausgaben unterstützt. Falls nicht, benutzen Sie stattdessen die A/V Signal-Anzeige, drücken Sie auf die „TV-System“-Taste Ihrer Fernbedienung und schalten Sie die Funktion TV Videoinput auf NTSC oder PAL um.

**Frage 9. Warum ist die Tonausgabe für Film- und/oder Musik playback defekt, wenn Y/Pb/Pr Outputkomponenten verwendet werden?**

**Antwort:**

Die Outputkomponenten Y/Pb/Pr ermöglichen nur eine Übertragung von Videospuren und nicht von Soundsignalen. Während der Verwendung von Y/Pb/Pr sollten Sie daher den A/V- OUT Anschluss anstecken oder den S/PDIF Stecker anschließen, um die Soundausgabe zu ermöglichen.

**Frage 10. Warum findet die media station die Festplatte nicht?**

**Antwort:**

Stellen Sie sicher, dass die Firmware ordnungsgemäß installiert wurde, und dass keine Systempartitionen auf der HDD gelöscht wurden Falls auf der Festplatte Fehler auftreten,

sichern Sie bitte Ihre Dateien und installieren sie die Firmware, mit Hilfe der Firmware-Installier-Software auf der Treiber-CD, welche zusammen mit der media station geliefert wurde, erneut.

### **13.3 Copyrights und Markenzeichen**

#### **Copyrights**

**Alle Rechte vorbehalten.** Kein Teil dieser Betriebsanleitung darf ohne vorausgehende schriftliche Erlaubnis der Copyright Inhaber reproduziert, in einem Wiederbeschaffungssystem gespeichert, oder in irgendeiner durch elektronische, mechanische, fotokopierte, aufgenommene, etc. Form übertragen werden. Laut Copyright Gesetz darf das aufgenommene Material ohne Erlaubnis des Copyright Inhabers für keine anderen Verwendungszwecke genutzt werden, als für die persönliche und/oder private Nutzung.

#### **Markenzeichen**

Microsoft und Windows sind eingetragene Warenzeichen der Microsoft Corporation. Alle anderen Marken sind rechtmäßiges Eigentum ihrer Urheber.

### **13.4 Garantie**

#### **Was Ihre Garantie nicht abdeckt:**

Durch natürliche Auswirkungen entstandene Schäden, z.B. Feuer oder statische Entladung.

Schäden, die durch unsachgemäßen Umgang oder falsche Installation verursacht wurden.

Schäden durch Teile, die verändert wurden oder in andere Systeme eingebaut werden wurden. Weiters durch die Nutzung für institutionelle oder kommerzielle Zwecke entstandene Schäden.

Für weitere Informationen bezüglich der Evetar multimedia station, Garantie und Serviceinformation besuchen Sie bitte unsere Website [www.evestar.de](http://www.evestar.de)

V1.0